



Installation Guide

Indoor Access Point

CONTENTS

English	01
Български	05
Čeština.....	09
Қазақша.....	13
Lietuvių	17
Magyar	21
Polski	25
Русский язык	29
Română.....	33
Slovenčina.....	37
Srpski jezik	41
Українська мова.....	45
Slovenščina.....	49
Hrvatski	53
Latviešu	57
Eesti	61

Note: Images may differ from your actual product.

Network Topology

A typical network topology for the AP is shown below.

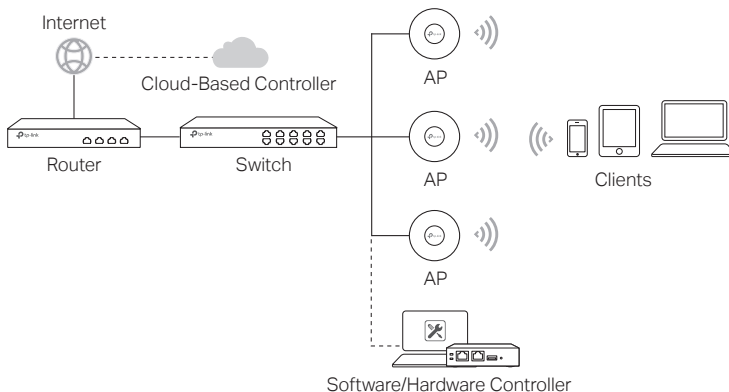

Some APs can be configured and monitored centrally via a controller. For details, refer to the product specifications and the manual for the relevant product or controller. You can get the controller from <https://www.tp-link.com> or contact the sales staff.

Hardware Installation

■ Option 1: Ceiling Mounting

Follow the steps below to install the AP with the provided accessories:

Note: The mounting bracket and the accessories (quantity and size) may vary by product.



Washers



Pan-head Screws



Wing Nuts

- 1 Remove the ceiling tile.

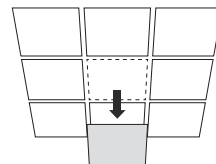

- 2 Place the mounting bracket in the center of the ceiling tile. Mark positions for the screw holes and a position for the Ethernet cable hole. Drill holes for the screws and a hole for the Ethernet cable at the marked positions.

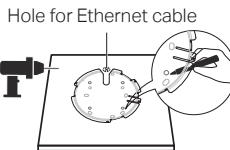

- 3 Secure the mounting bracket to the ceiling tile using pan-head screws, washers and wing nuts.

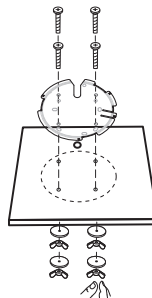

- 4 Feed the Ethernet cable through the hole and set the ceiling tile back into place.

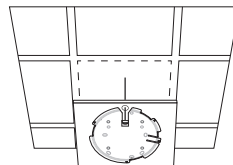

- 5 Connect the Ethernet cable to the Ethernet port. Attach the AP to the mounting bracket by aligning the arrow mark on the AP with the arrow mark on the mounting bracket, then rotate the AP until it is locked into place.

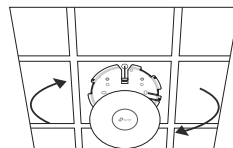

■ Option 2: Wall Mounting

Follow the steps below to install the AP with the provided accessories:

Note: The mounting bracket and the accessories (quantity and size) may vary by product.



Plastic Wall Anchors



Self-tapping Screws

- 1** If your Ethernet cable feeds through the wall, position the mounting bracket and feed the Ethernet cable. Mark positions for the screw holes and then drill holes at the marked positions.

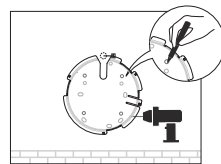

- 2** Insert the plastic wall anchors into the holes.

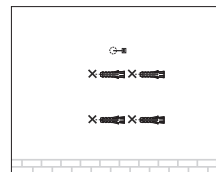

- 3** Secure the mounting bracket to the wall by driving the self-tapping screws into the anchors. Make sure that the shoulders of the mounting bracket are on the outside.

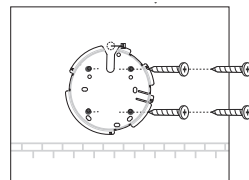

- 4** Connect the Ethernet cable to the Ethernet port on the AP.

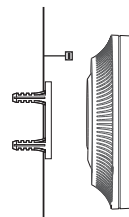

- 5** Attach the AP to the mounting bracket by aligning the arrow mark on the AP with the arrow mark on the mounting bracket, then rotate the AP until it is locked into place.

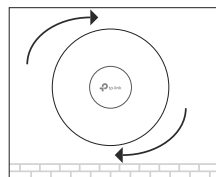

Power Supply

■ Power via PSE Device or Power Adapter

Some APs can be powered via the power adapter or the PSE device (such as a PoE switch) which complies with Power Source Class 2 (PS2) or Limited Power Source (LPS) of IEC 62368-1.

Note: Availability depends on the actual product. Please refer to the product specifications.

Via PoE Switch

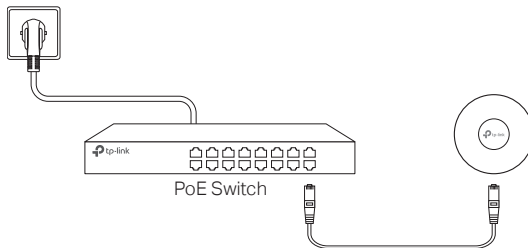

Via Power Adapter

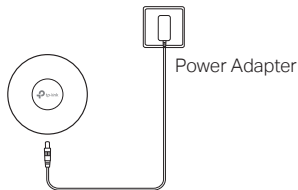

■ Power via PoE Adapter

Some APs can be powered via the PoE adapter.

Note: Availability depends on the actual product. Please refer to the product specifications.

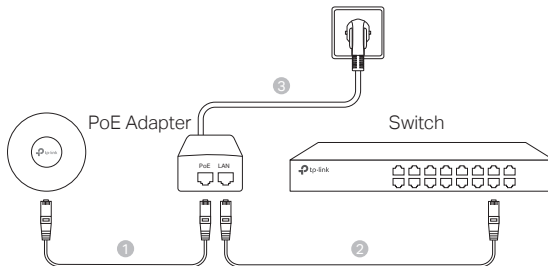

Забележка: Действителният продукт може да се различава от показания тук.

Мрежова топология

Типична мрежова топология за AP е показана по-долу.

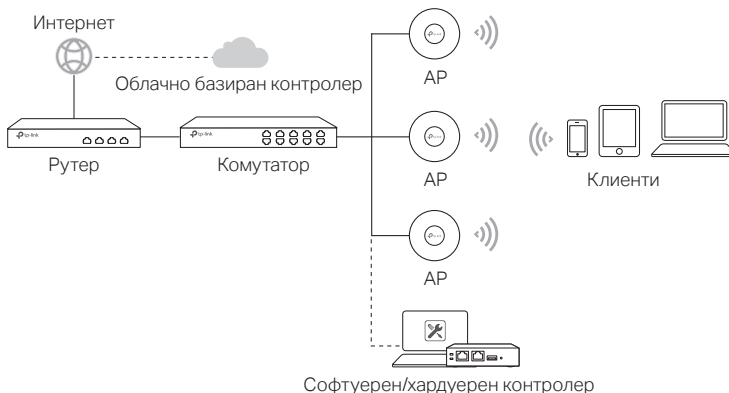

Някои AP могат да бъдат конфигурирани и наблюдавани централно чрез контролер. За подробности вижте спецификациите на продукта и ръководството на съответния продукт или контролер. Можете да получите контролера от <https://www.tp-link.com> или се свържете с търговския персонал.

Инсталиране на хардуера

■ Вариант 1: Монтаж на тавана

Следвайте описаните по-долу стъпки, за да инсталирате AP устройството с доставените аксесоари:

Забележка: Монтажната скоба и аксесоарите (количество и размер) може да варират според продукта.



Шайби



Винтове тип звезда



Крилчати гайки

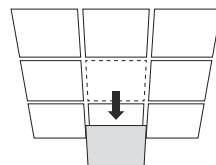

1 Свалете таванната плоскост.

2

Поставете монтажната скоба в центъра на таванната плоча. Отбележете позициите на отворите за винтове и позицията на отвора за Ethernet кабела. Пробийте отвори за винтовете и отвор за Ethernet кабела на отбелязаните позиции.



3

Закрепете монтажната скоба към таванната плоскост с помощта на винта, шайбите и крилчатите гайки.

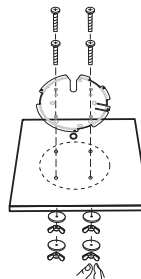

4

Прокарайте Ethernet кабела през отвора и поставете обратно на мястото ѝ таванната плоскост.

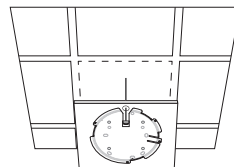

5

Свържете Ethernet кабела към ETHERNET порта. Закрепете AP устройството към монтажната скоба, като подравните стрелката на AP със стрелката на монтажната скоба, след което завъртете AP устройството докато щракне в мястото си.

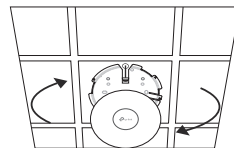

■ Вариант 2: Монтаж на стена

Следвайте описаните по-долу стъпки, за да инсталирате AP устройството с доставените аксесоари:

Забележка: Монтажната скоба и аксесоарите (количество и размер) може да варира според продукта.



Пластмасови дюбели



Самонарезни винтове

1

Ако вашият Ethernet кабел преминава през стената, поставете монтажната скоба и прекарайте Ethernet кабела. Отбележете позициите за отворите за винтове и след това пробийте отвори на отбелязаните позиции.

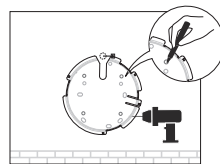

2

Поставете пластмасовите дюбели в пробитите отвори.

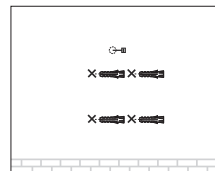

3

Закрепете монтажната скоба към стената, като завинтите самонарезните винтове в дюбелите. Уверете се, че рамената на монтажната скоба са от външната страна.

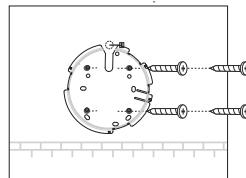

4

Свържете Ethernet кабела към ETHERNET порта на AP устройството.

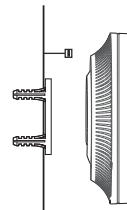

5

Закрепете AP устройството към монтажната скоба, като подравните стрелката на AP със стрелката на монтажната скоба, след което завъртете AP устройството докато щракне в мястото си.

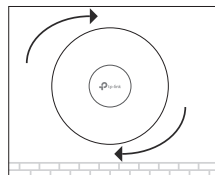

Захранване

■ Подаване на захранване от захранващ източник или захранващ адаптер

Някои AP могат да се захранват чрез захранващ адаптер или PSE устройство (като PoE комутатор), което отговаря на източник на захранване клас 2 (PS2) или ограничен източник на захранване (LPS) по IEC 62368-1.

Забележка: Наличността зависи от действителния продукт. Моля, вижте спецификациите на продукта.

Чрез PoE комутатор

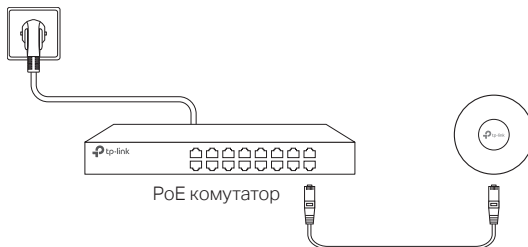

Чрез захранващ адаптер

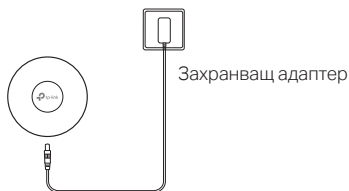

■ Захранване чрез PoE адаптер

Някои точки за достъп AP могат да се захранват чрез PoE адаптер.

Забележка: Наличността зависи от действителния продукт. Моля, вижте спецификациите на продукта.

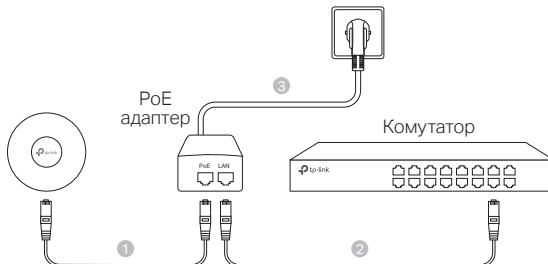

Poznámka: Obrázek se může lišit od skutečného výrobku.

Topologie sítě

Typická topologie sítě pro AP je vyobrazena níže.

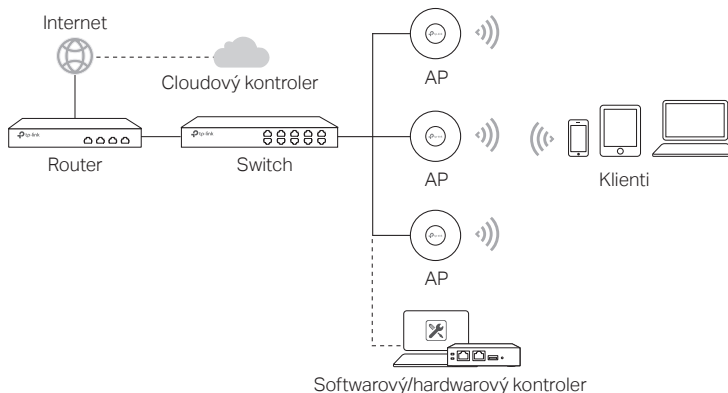

Některé přístupové body lze konfigurovat a monitorovat centrálně prostřednictvím kontroleru. Podrobnosti naleznete ve specifikacích produktu a v příručce k příslušnému produktu nebo kontroleru. Kontroler můžete získat na adrese <https://www.tp-link.com> nebo se obraťte na prodejce.

Instalace hardwaru

■ Možnost 1: Montáž na strop

Při instalaci AP postupujte podle níže uvedených kroků s pomocí přibaleného příslušenství:

Poznámka: Montážní držák a příslušenství (množství a velikost) se mohou u jednotlivých výrobků lišit.



Podložky



Šrouby s kulatou hlavou



Křídlové matky

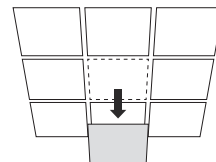

1 Sundejte stropní desku.

2

Montážní držák umístíte do středu stropní desky. Označte si pozice otvorů pro šrouby a pozici pro otvor pro ethernetový kabel. Na vyznačených místech vyvrtejte otvory pro šrouby a otvor pro ethernetový kabel.

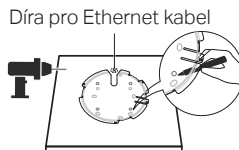

3

Připevněte montážní konzoli ke stropní desce pomocí šroubů s kulatou hlavou, podložek a křídlových matek.

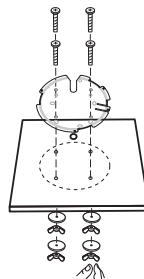

4

Proveďte ethernet kabel skrz díru a vraťte stropní desku na své místo.

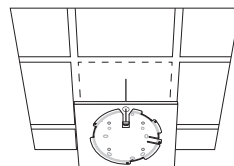

5

Připojte ethernetový kabel k portu Ethernet. Přiložte AP k montážní konzoli tak, aby šipka na AP byla na úrovni šipky na montážní konzoli, poté otáčejte AP, dokud nezaklapne na své místo.

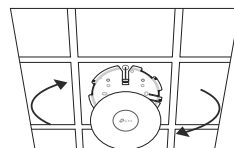

■ Možnost 2: Montáž na zed'

Postupujte podle níže uvedených kroků při instalaci AP pomocí přibaleného příslušenství:

Poznámka: Montážní držák a příslušenství (množství a velikost) se mohou u jednotlivých výrobků lišit.



Plastové hmoždinky



Samořezné šrouby

1

Pokud je kabel Ethernet veden skrz zeď, umístěte montážní držák a umístěte ethernetový kabel. Označte pozice pro šrouby a poté na vyznačených místech vyvrtejte otvory.

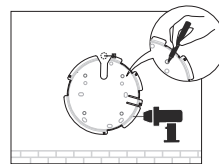

2

Vložte plastové hmoždinky do vyvrtaných děr.

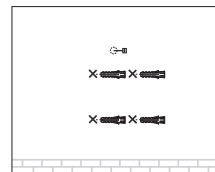

3

Připevněte montážní konzoli ke zdi pomocí samořezných šroubů. Ujistěte se, že ramena montážní konzole jsou venku.

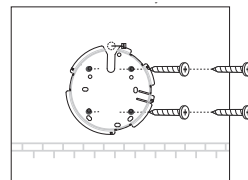

4

Připojte ethernetový kabel k portu Ethernet na AP.

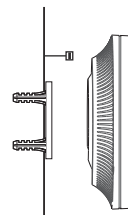

5

Přiložte AP k montážní konzoli tak, aby šipka na AP byla na úrovni šipky na montážní konzoli, poté otáčejte AP ve směru hodinových ručiček, dokud nezaklapne na své místo.

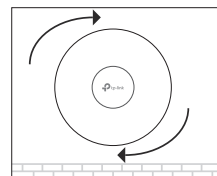

Napájení

■ Napájení pomocí zařízení PSE nebo napájecího adaptéru

Některá přístupová místa mohou být napájena prostřednictvím napájecího adaptéru nebo zařízení PSE (například přepínače PoE), které splňuje třídu zdroje napájení 2 (PS2) nebo omezeného zdroje napájení (LPS) podle normy IEC 62368-1.

Poznámka: Dostupnost závisí na konkrétním výrobku. Podívejte se na specifikace výrobku.

Pomocí PoE Switche

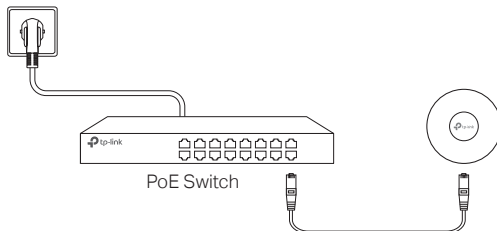

Pomocí síťového adaptéru

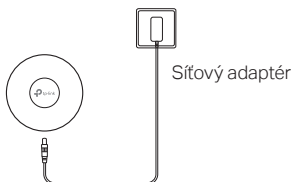

■ Napájení pomocí PoE adaptéru

Některé přístupové body AP lze napájet prostřednictvím adaptéru PoE.

Poznámka: Dostupnost závisí na konkrétním výrobku. Podívejte se na specifikace výrobku.

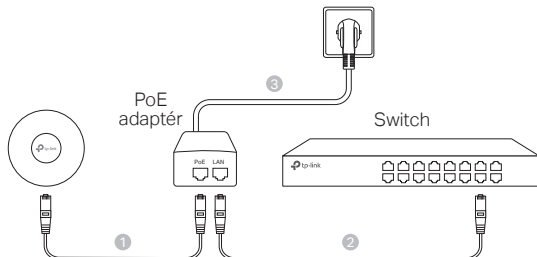

Ескерту: Сурет нақты өнімнен ерекше болуы мүмкін.

Желі топологиясы

AP үшін типтік желі топологиясы төменде көрсетілген.



Бағдарламалық Жасақтама / Аппараттық Контроллер

Кейбір Кіру Нүктелерін контроллер арқылы орталықтан конфигурациялауға және бақылауға болады. Толық ақпарат алу үшін өнімнің техникалық сипаттамаларын және тиісті өнімге немесе контроллерге арналған нұсқаулықты қараңыз. Контроллерді мына жерден алуға болады <https://www.tp-link.com> немесе сату бөлімінің қызметкерлерімен байланысыңыз.

Құрылғыны орнату

■ 1 тәсіл: Төбелік монтаж

AP-ті берілген бөлшектермен орнату үшін төмендегі қадамдарға еріңіз:

Ескертпе: Орнату кронштейні мен керек-жарақтар (саны мен өлшемі) өнімге байланысты әр түрлі болуы мүмкін.



Тығырықтар



бастиегі тегіс цилиндр
бұрамалар



Қанатты сомындар

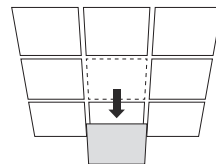

1 Төбенің бөлімін алып тастаңыз.

2

Бекіту кронштейнін төбелік тақтайшаның ортасына қойыңыз. Бұрандалы саңылаулардың позицияларын және Ethernet кабелінің тесігінің орнын белгілеңіз. Белгіленген орындарда бұрандалар үшін тесіктерді және Ethernet кабелі үшін тесіктерді бұрғылаңыз.

Ethernet сымы үшін тесік

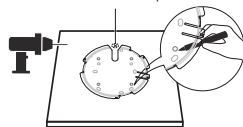

3

Монтаждық кронштейнді төбенің бөліміне бастиегі теріс цилиндр бұрамаларды, тығырықтарды және қанатты сомындар пайдаланып бекітіңіз.

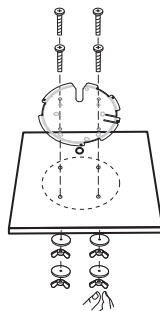

4

Ethernet сымын тесіктен өткізіңіз және төбенің бөлімін орнына қайта орнатыңыз.

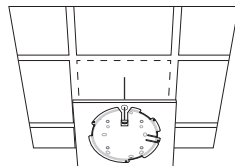

5

Ethernet сымын ETHERNET портына жалғаңыз. AP-ті монтаждық кронштейнге AP-та жебе белгісін монтаждық кронштейннің жебе белгісіне қисытыру арқылы тіркеңіз, кейін AP-ты сағат тілінің бағытымен ол орнына бекітілмегенше айналдырыңыз.

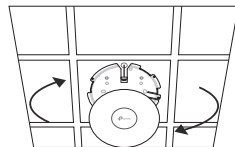

■ 2 тәсіл: Қабырғалық монтаж

AP-ті берілген бөлшектермен орнату үшін төмендегі қадамдарға еріңіз:

Ескертпе: Орнату кронштейні мен керек-жарақтар (саны мен өлшемі) өнімге байланысты әр түрлі болуы мүмкін.



Пластик қабырға анкері



Саморездер

1

Ethernet кабелі қабырға арқылы берілсе, орнату кронштейнін орналастырып, Ethernet кабелін беріңіз. Бұрандалы саңылаулардың орындарын белгілеңіз, содан кейін белгіленген орындарда тесіктерді бұрғылаңыз.

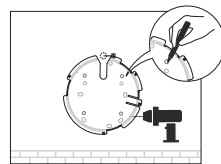

2

тесіктердің ішіне гластик қабырға анкерлерін енгізіңіз.

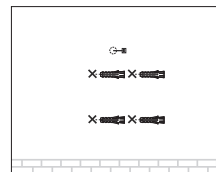

3

Монтаждық кронштейн саморездерді анкерлерге кіргізу арқылы қабырғаға бекітіңіз. Монтаждық кронштейн иіндері сыртта екеніне көз жеткізіңіз.

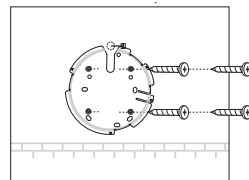

4

Ethernet сымын AP-тың ETHERNET портына жалғаңыз.

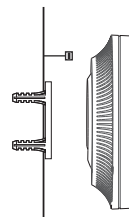

5

AP-ті монтаждық кронштейнге AP-та жебе белгісін монтаждық кронштейннің жебе белгісіне қиыстыру арқылы тіркеңіз, кейін AP-ты сағат тілінің бағытымен ол орнына бекітілмегенше айналдырыңыз.

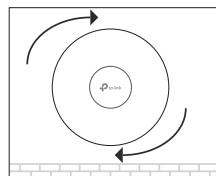

Энергия тұтыну

■ PSE жабдығы немесе қуат адаптері арқылы қуаттаңыз

Кейбір кіру нүктелерін қуат адаптері немесе IEC 62368-1 қуат көзі 2 класына (PS2) немесе шектеулі қуат көзіне (LPS) сәйкес келетін PSE құрылғысы (PoE қосқышы сияқты) арқылы қосуға болады.

Ескертпе: Қол жетімділік нақты өнімге байланысты. Өнімнің техникалық сипаттамаларын қараңыз.

PoE коммутаторы арқылы

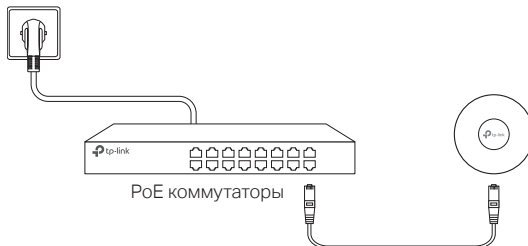

Қуат адаптері арқылы

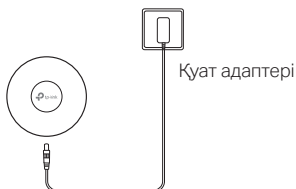

■ PoE адаптері қуаттау

Кейбір кіру нүктесін PoE адаптері арқылы қуаттандыруға болады.

Ескертпе: Қол жетімділік нақты өнімге байланысты. Өнімнің техникалық сипаттамаларын қараңыз.

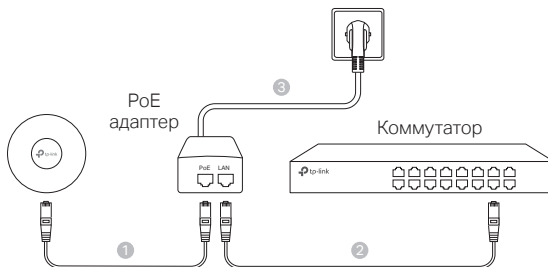

Pastaba. Nuotrauka gali skirtis nuo esamo gaminio.

Tinklo topologija

Tipinė tinklo topologija AP įrenginiams pavaizduota žemiau.

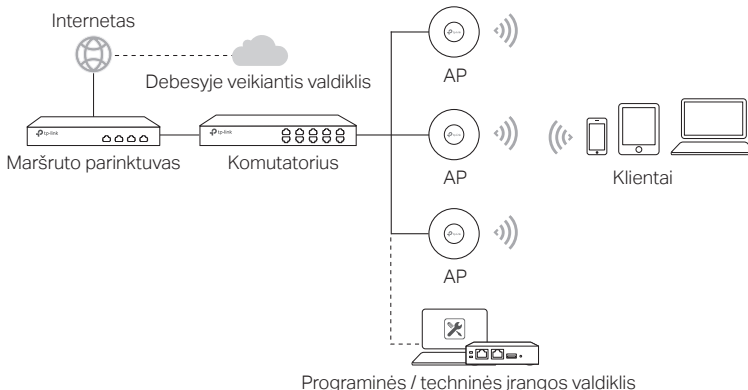

Kai kuriuos AP galima sukonfigūruoti ir stebėti centralizuotai naudojant valdiklį. Daugiau informacijos rasite gaminio specifikacijoje ir atitinkamo gaminio ar valdiklio naudotojo vadove. Valdiklį gaukite iš <https://www.tp-link.com> arba kreipkitės į pardavimų komandą.

Įrangos montavimas

■ 1 variantas. Ant lubų

Atlikite toliau pateiktus veiksmus, kad įrengtumėte AP prietaisą naudojant pridėtus aksesuarus:

Pastaba: Tvirtinimo laikiklis ir priedai (kiekis ir dydis) priklauso nuo gaminio.



1 Nuimkite lubų plytelę.

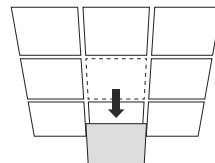

2

Tvirtinimo tvirtai uždėkite ant plytelės centro. Pažymėkite vietas varžtų angoms ir eterneho laido angai. Pažymėtose vietose išgręžkite skylės varžtams ir skylę eterneho laidui.

Anga eterneho kabeliui

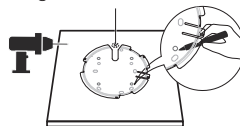

3

Pritvirtinkite montavimo laikiklį prie lubų plokštės su varžtais, poveržlėmis ir veržlėmis.

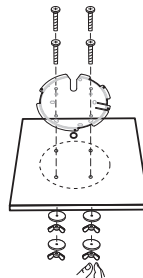

4

Prakiškite kabelį pro angą ir įdėkite lubų plytelę atgal į vietą.

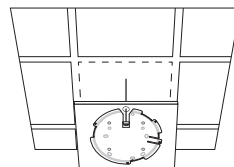

5

Prijunkite eterneho kabelį prie ETERNETO prievado. Pritvirtinkite AP įrenginį prie montavimo laikiklio sujungdami rodyklių ženklus. Pasukite AP pagal laikrodžio rodyklę, kol jis užsifiksuos.

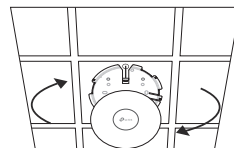

■ 2 variantas. Montavimas ant sienos

Atlikite toliau pateiktus veiksmus, kad įrengtumėte AP prietaisą naudojant pridėtus aksesuarus:

Pastaba: Tvirtinimo laikiklis ir priedai (kiekis ir dydis) priklauso nuo gaminio.



Sprausteliai



Savisriegiai

1

Jeif jū sų eterneto laidas praveistas sienoje, uždėkite tvirtinimo laikiklį ir prakiškite pro jį eterneto laidą. Pažymėkite varžtams skirtų angų vietas ir joje išgręžkite skylės.

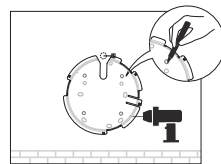

2

Įstatykite kaiščius į skylės.

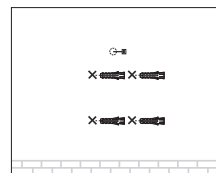

3

Tada įstatykite į jas savisriegius. Įsitinkinkite, kad montavimo laikiklio korpusas yra išorėje.

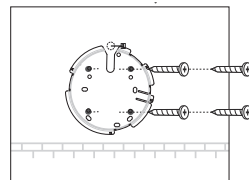

4

Prijunkite eterneto kabelį prie AP įrenginio eterneto prievado.

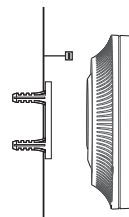

5

Pritvirtinkite AP įrenginį prie montavimo laikiklio sujungdami rodyklių ženklus. Pasukite AP pagal laikrodžio rodyklę, kol jis užsifiksuoja.

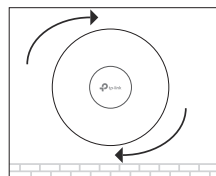

Maitinimas

■ Maitinimas naudojant maitinimo šaltinį ar PSE

Kai kurie AP gali būti maitinami maitinimo adapteriu arba PSE prietaisu (pvz., PoE jungikliu), atitinkančiu IEC 62368-1 2 maitinimo šaltinio klasės (PS2) arba Riboto maitinimo šaltinio (LPS) reikalavimus.

Pastaba: Prieinamumas priklauso nuo faktinio produkto. Žr. gaminio specifikacijas.

Naudojant PoE komutatorių

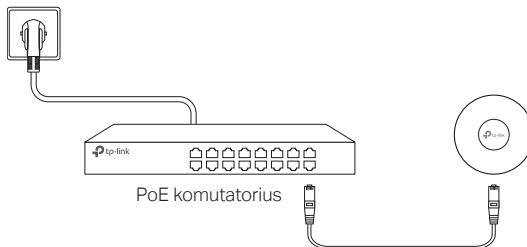

Naudojant maitinimo šaltinį

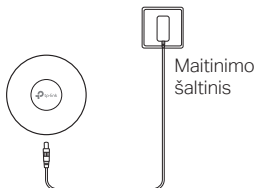

■ Maitinimas per PoE adapterį

Kai kurie AP gali būti maitinami per PoE adapterį.

Pastaba: Prieinamumas priklauso nuo faktinio produkto. Žr. gaminio specifikacijas.

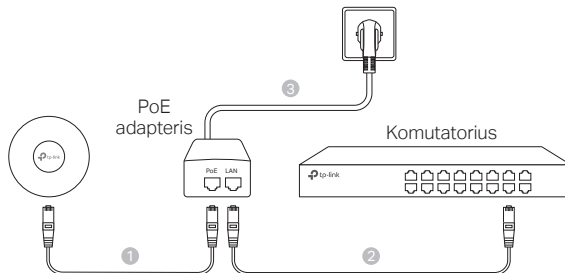

Megjegyzés: a képen látható termék eltérhet az ön termékétől.

Hálózati felépítés

Egy jellegzetes hálózati felépítés AP esetében az alábbi képen látható.

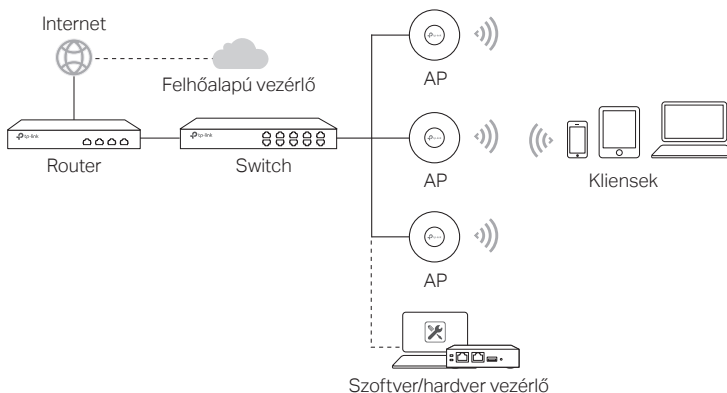

Egyes AP-eket központilag lehet konfigurálni és felügyelni egy vezérlőn keresztül. A részletekért olvassa el a termékleírásokat és az adott termék vagy vezérlő kézikönyvét. A vezérlőt a <https://www.tp-link.com> címen szerezheti be, vagy vegye fel a kapcsolatot az értékesítési munkatársakkal.

■ Elhelyezés

■ 1. lehetőség Plafonra szerelés

Kövesse a lenti lépéseket az AP felszereléséhez a mellékelt kiegészítőkkel:

Megjegyzés: A tartókonzol és a tartozékok (mennyiség és méret) termékenként eltérőek lehetnek.



Csavaralátét



Csillagcsavar



Szárnyas anyacsavar

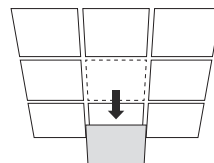

1 Vegye le a felszerelésre kiszemelt panelt a plafonról.

2

Helyezze a tartókonzolt a mennyezetre. Jelölje meg a csavarlyukak és az Ethernet-kábel lyuk pozícióit. A megjelölt helyeken fúrjon lyukakat a csavarokhoz és egy lyukat az Ethernet kábelhez.

Furat az Ethernet kábelnek

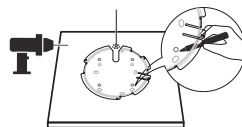

3

Biztosítsa a rögzítő konzolt a mennyezeti burkolólaphoz a csillagcsavarral, csavaralátéttel és szárnyas anyákkal.

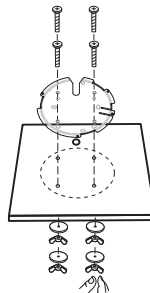

4

Húzza át az Ethernet kábelt a lyukon, és illessze vissza plafon elemet a helyére.

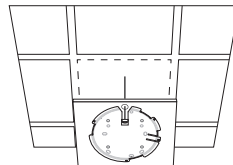

5

Csatlakoztassa az Ethernet kábelt az ETHERNET porthoz. Illessze össze az AP-t a tartószerkezettel az egyik nyíl (AP) és a másik nyíl (tartószerkezet) segítségével, majd forgassa az AP-t, amíg a helyére nem pattan.

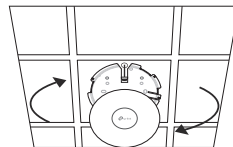

■ 2. lehetőség: falra szerelés

Kövesse a lenti lépéseket az AP felszereléséhez a mellékelt kiegészítővel:

Megjegyzés: A tartókonzolt és a tartozékok (mennyiség és méret) termékenként eltérőek lehetnek.



Műanyag tipli



őnfúró csavar

1

Ha az Ethernet-kábel áthalad a falon, helyezze el a tartókonzolt, és vezesse be az Ethernet-kábelt. Jelölje meg a csavarlyukak helyzetét, majd fúrjon lyukakat a megjelölt helyeken.

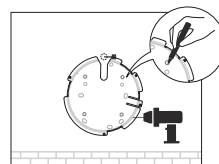

2

Helyezze be a tipliket a furatokba.

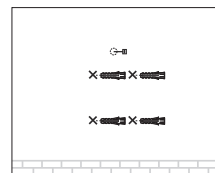

3

Rögzítse a fali konzolt a csavarokkal, amiket a műanyag tiplikbe csavar. Győződjön meg, hogy rögzítő sín a külső oldalon helyezkedik el.

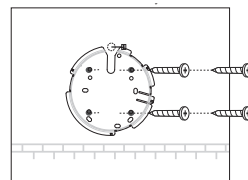

4

Csatlakoztassa az Ethernet kábelt az ETHERNET porthoz.

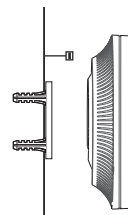

5

Illessze össze az AP-t a tartószerkezettel az egyik nyíl (AP) és a másik nyíl (tartószerkezet) segítségével, majd forgassa az AP-t, amíg a helyére nem pattan.

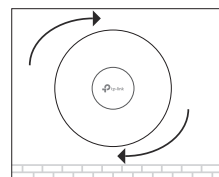

■ Tápellátás

■ Tápellátás PoE-s eszközön vagy tápegységen keresztül

Egyes hozzáférési pontokat a tápegységről vagy a PSE-eszköztől (például PoE switch-ről) lehet táplálni, amely megfelel az IEC 62368-1 szabvány 2. osztályú tápforrásának (PS2) vagy korlátozott áramforrásnak (LPS).

Megjegyzés: Az elérhetőség az aktuális terméktől függ. Kérjük, tekintse meg a termékleírásokat.

PoE Switch-en keresztül

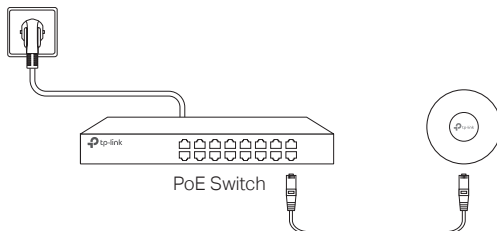

Tápegységen keresztül

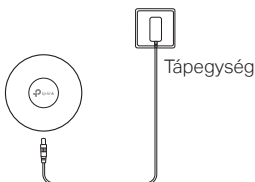

■ Tápellátás PoE adapteren keresztül

Néhány hozzáférési pont a PoE adapteren keresztül táplálható.

Megjegyzés: Az elérhetőség az aktuális terméktől függ. Kérjük, tekintse meg a termékleírásokat.

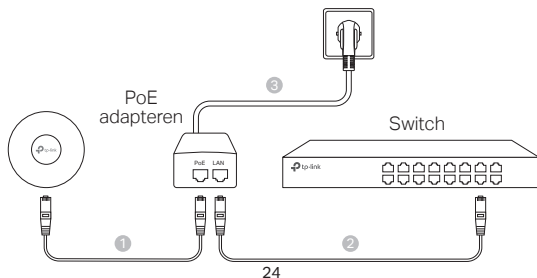

Uwaga: Urządzenia na ilustracjach mają charakter wyłącznie poglądowy.

Topologia sieci

Poniżej pokazano typową topologię sieci dla urządzeń AP.

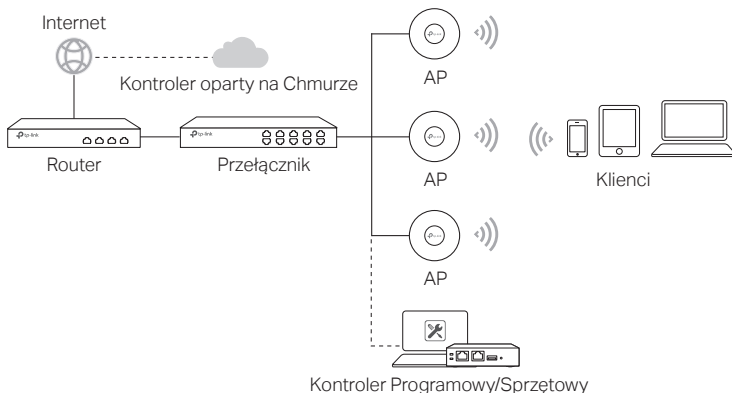

Niektóre AP mogą być konfigurowane i monitorowane centralnie za pomocą kontrolera. Aby uzyskać więcej informacji, zapoznaj się ze specyfikacjami i poradnikami produktów lub kontrolerów. Możesz uzyskać kontroler na stronie <https://www.tp-link.com> lub kontaktując się z działem sprzedażowym.

Instalacja sprzętu

■ Opcja 1: Montaż na suficie

Zastosuj się do poniższych kroków, aby zainstalować urządzenie AP z wykorzystaniem następujących elementów:

Uwaga: Uchwyt montażowy i akcesoria (ilość i rozmiar) mogą się różnić w zależności od produktu.



Podkładki



Wkręty



Nakrętki skrzydełkowe

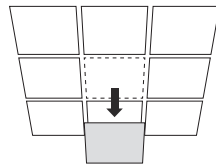

1 Zdejmij płytę sufitową.

- 2 Umieść uchwyt montażowy na środku płytki sufitowej. Zaznacz miejsca na otwory na śruby i na otwór dla kabla Ethernet. Wywierć otwory na śruby i otwór na kabel Ethernet w zaznaczonych miejscach.

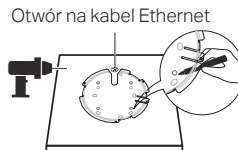

- 3 Przymocuj wspornik montażowy do płyty sufitowej za pomocą wkrętów, podkładek i nakrętek skrzydełkowych.

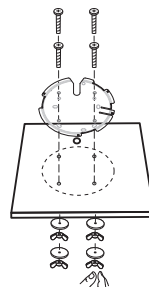

- 4 Przeprowadź kabel przez otwór i umieść płytę sufitową z powrotem na miejscu.

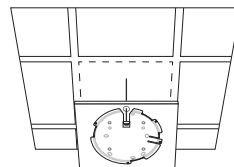

- 5 Podłącz kabel Ethernet do portu ETHERNET. Przymocuj urządzenie AP do wspornika montażowego, łącząc ze sobą znaki strzałek. Obróć AP zgodnie z ruchem wskazówek zegara, aż wskoczy w zatrzask.

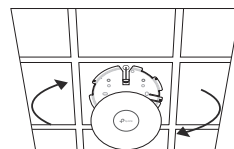

■ Opcja 2: Montaż na ścianie

Zastosuj się do poniższych kroków, aby zainstalować urządzenie AP z wykorzystaniem następujących elementów:

Uwaga: Uchwyt montażowy i akcesoria (ilość i rozmiar) mogą się różnić w zależności od produktu.



Plastikowe kołki rozporowe



Wkręty samogwintujące

- 1 Jeśli kabel Ethernet przechodzi przez ścianę, umieść uchwyt montażowy i poprowadź kabel. Zaznacz pozycję otworów na śruby, a następnie wywierć otwory w zaznaczonych miejscach.

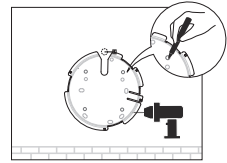

- 2 Umieść plastikowe kołki rozporowe w otworach.

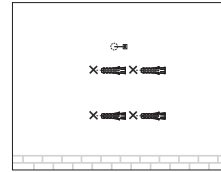

- 3 Następnie wóź do nich wkręty samogwintujące. Upewnij się, że ramiona wspornika są na zewnątrz.

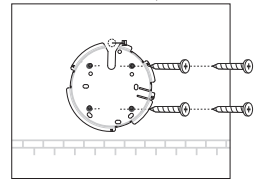

- 4 Podłącz kabel Ethernet do portu ETHERNET na urządzeniu AP.

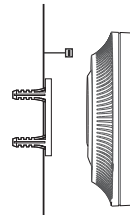

- 5 Przymocuj urządzenie AP do wspornika montażowego, łącząc ze sobą znaki strzałek. Obróć AP zgodnie z ruchem wskazówek zegara, aż wskoczy w zatrzask.

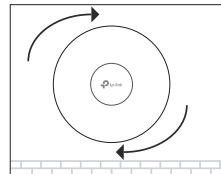

Zasilanie

■ Zasilanie za pomocą urządzenia PSE lub zasilacza

Niektóre Punkty Dostępowe mogą być zasilane przez zasilacz lub urządzenie PSE (takie jak przełącznik PoE), które jest zgodne z normą Power Source Class 2 (PS2) lub Limited Power Source (LPS) IEC 62368-1.

Uwaga: Dostępność zależy od konkretnego produktu. Zapoznaj się z jego specyfikacją.

Przy użyciu przełącznika PoE

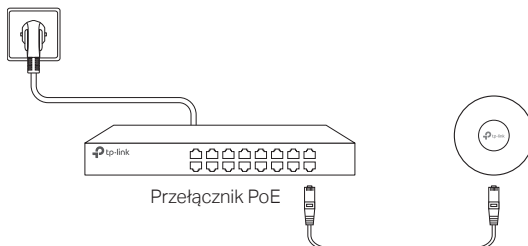

Przy użyciu zasilacza

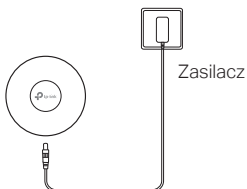

■ Zasilanie za pomocą adaptera PoE

Niektóre punkty dostępowe mogą być zasilane przez adapter PoE.

Uwaga: Dostępność zależy od konkretnego produktu. Zapoznaj się z jego specyfikacją.

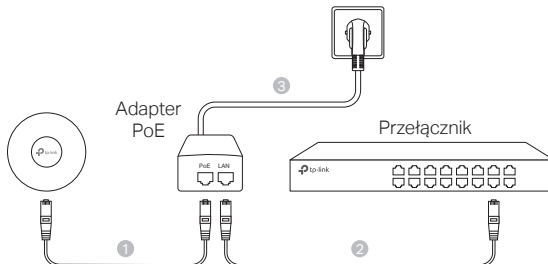

Примечание: Изображение может отличаться от настоящего устройства.

Схема сети

Ниже указана типичная схема сети, в которой используются точки доступа AP.

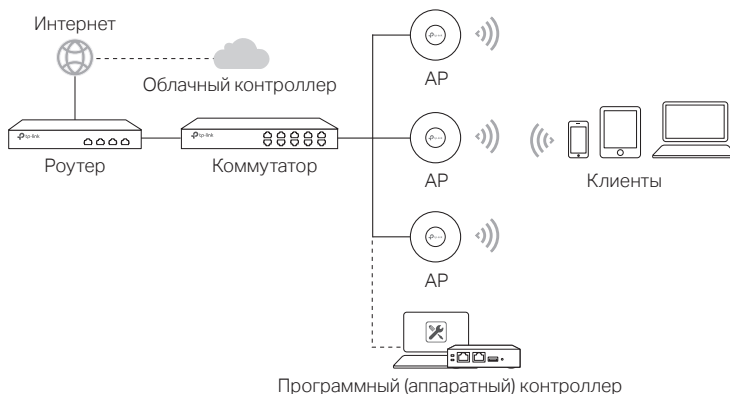

Некоторые точки доступа поддерживают централизованное управление и мониторинг через контроллер. Чтобы получить более подробную информацию, ознакомьтесь с характеристиками или руководством пользователя соответствующего продукта. Приобрести контроллер можно на сайте <https://www.tp-link.com/ru> или через отдел продаж TP-Link.

Установка устройства

■ Метод 1: Установка на потолок

Следуйте нижеуказанным шагам для монтажа точки доступа AP с помощью запасных частей в комплекте:

Примечание: в зависимости от используемого продукта, крепление и аксессуары (их количество и размер) могут отличаться.



Шайбы



Шурупы с полукруглой головкой



Гайки с ушами

1 Снимите потолочную панель.

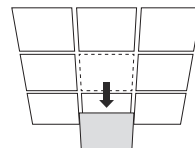

2

Разместите крепление посередине потолочной панели. Обозначьте места, в которых будут проделаны отверстия для винтов и кабеля Ethernet. Просверлите в обозначенных местах несколько отверстий (для винтов) и одно отверстие (для кабеля Ethernet).



3

Зафиксируйте крепление на потолочной панели с помощью шурупов с полукруглой головкой, шайб и гаек с ушками.

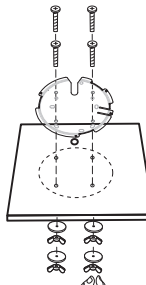

4

Проденьте кабель Ethernet через отверстие и поместите потолочную плиту обратно на место.

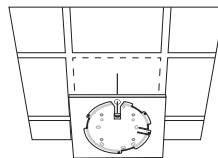

5

Подключите кабель Ethernet к порту ETHERNET. Прикрепите устройство к креплению, выравняв стрелку на AP со стрелкой на креплении, затем поверните устройство по часовой стрелке, до тех пор, пока защёлки не встанут на свои места.

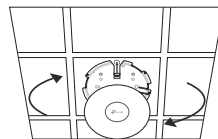

■ Метод 2: Установка на стене

Следуйте нижеуказанным шагам для монтажа точки доступа AP/CAP с помощью запасных частей в комплекте:

Примечание: в зависимости от используемого продукта, крепление и аксессуары (их количество и размер) могут отличаться.



Пластиковые анкеры



Саморезы

1

Если кабель Ethernet находится в стене, разместите крепление и выведите кабель Ethernet. Обозначьте места, в которых будут проделаны отверстия для винтов, и просверлите в обозначенных местах отверстия.

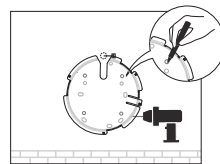

2

Вставьте пластиковые анкеры в отверстия.

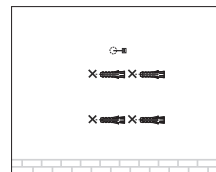

3

Зафиксируйте крепление к стене, вкручивая саморезы в анкеры. Убедитесь, что крепления установлены выступами наружу.

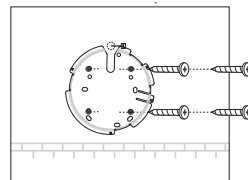

4

Подключите кабель Ethernet к порту ETHERNET на устройстве.

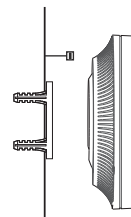

5

Зафиксируйте устройство к креплению, выравняв стрелку на AP со стрелкой на креплении, затем поверните устройство по часовой стрелке, до тех пор, пока защёлки не встанут на свои места.

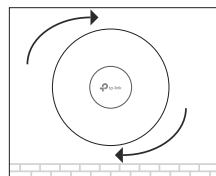

Режим электропитания

■ Питание точки доступа AP может осуществляться с помощью питающего устройства или адаптера питания

На некоторые точки доступа можно подавать питание через адаптер питания или через питающее устройство (PSE) (например, через коммутатор PoE) класса PS2 (источник питания класса 2) или LPS (источник питания ограниченной мощности) стандарта IEC 62368-1.

Примечание: может поддерживаться не всеми продуктами. Для уточнения ознакомьтесь с характеристиками продукта.

Питание от PoE-коммутатора

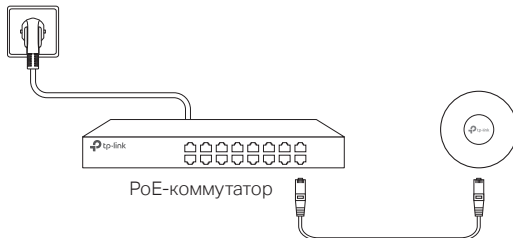

С помощью адаптера питания

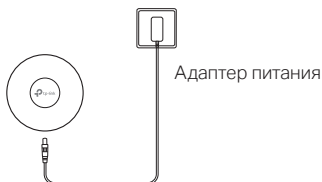

■ Питание через PoE-адаптер

На некоторые точки доступа можно подавать питание через адаптер PoE.

Примечание: может поддерживаться не всеми продуктами. Для уточнения ознакомьтесь с характеристиками продукта.

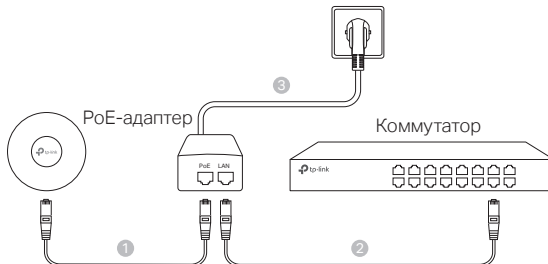

Notă: Imaginile pot diferi de produsul real.

Topologie rețea

O topologie de rețea tipică pentru AP este prezentată mai jos.

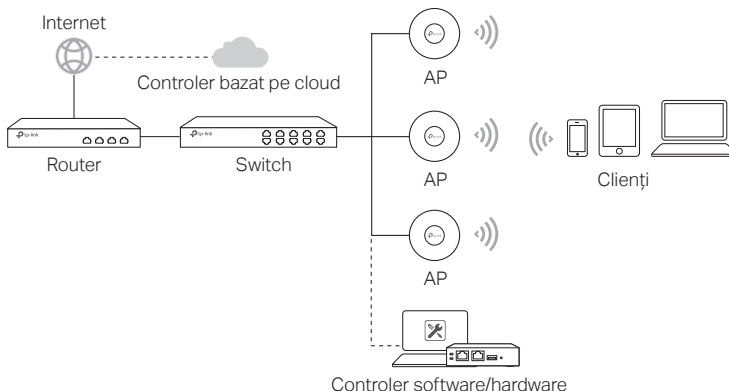

Unele AP-uri pot fi configurate și monitorizate central prin intermediul unui controler. Pentru detalii, consultă specificațiile produsului și manualul produsului pentru controlerul respectiv. Poți obține controlerul de la <https://www.tp-link.com> sau contacta personalul de vânzări.

Instalare hardware

■ Opțiunea 1: Montare pe tavan fals

Respectă pașii de mai jos pentru a instala dispozitivul AP folosind accesoriile furnizate:

Notă: Suportul de montare și accesoriile (cantitate și dimensiune) pot varia în funcție de produs.



Șaibe



Șuruburi



Piulițe fluture

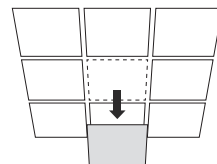

- 1 Demontează panoul dorit din tavanul fals.

2

Așază suportul de montare în centrul plăcii de tavan. Marchează pozițiile pentru găurile șuruburilor și o poziție pentru gaura cablului Ethernet. Efectuează găuri pentru șuruburi și o gaură pentru cablul Ethernet în pozițiile marcate.

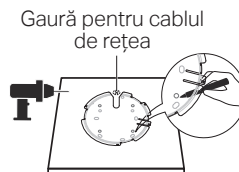

3

Fixează suportul de montare pe panoul de tavan fals folosind șuruburi, șaibe și piulițe fluture.

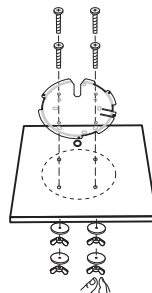

4

Introdu cablul de rețea prin gaură, iar apoi re poziționează panoul în tavan.

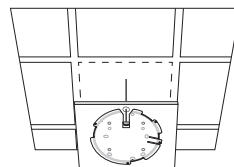

5

Conectează cablul de rețea la portul ETHERNET. Atașează dispozitivul AP la suportul de montare aliniind săgeata de pe AP cu săgeata de pe suportul de montare și apoi rotește AP-ul în sensul acelor de ceasornic până când acesta se fixează în poziție.

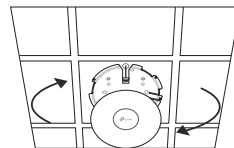

■ Opțiunea 2: Montare pe perete

Respectă pașii de mai jos pentru a instala AP-ul folosind accesoriile furnizate:

Notă: Suportul de montare și accesoriile (cantitate și dimensiune) pot varia în funcție de produs.



Dibluri din plastic



Șuruburi autofiletante

1

În cazul în care cablul Ethernet trece prin perete, poziționează suportul de montare și introdu cablul Ethernet. Marchează pozițiile pentru găurile șururilor și apoi efectuează găuri în pozițiile marcate.

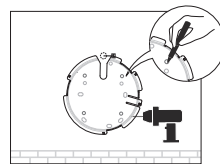

2

Insează diblurile din plastic în găurile de din perete.

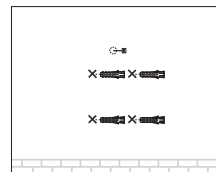

3

Fixează suportul de montare pe perete înșurubând șururile autofiletante în dibluri. Asigură-te că lamelele de prindere de pe suportul de montare sunt în afară.

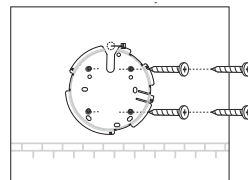

4

Conectează cablul de rețea la portul ETHERNET al dispozitivului AP.

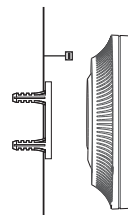

5

Atășează dispozitivul AP la suportul de montare aliniind săgeata de pe AP cu săgeata de pe suportul de montare și apoi rotește AP-ul până când acesta se fixează în poziție.

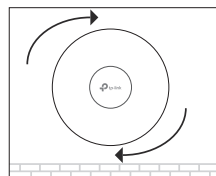

Alimentarea electrică

■ Alimentare prin intermediul unui dispozitiv PSE sau cu adaptorul de alimentare

Unele AP-uri pot fi alimentate prin intermediul adaptorului de alimentare sau al dispozitivului PSE (cum ar fi un switch PoE) care respectă Power Source Class 2 (PS2) sau Limited Power Source (LPS) din IEC 62368-1.

Notă: Disponibilitatea depinde de produsul real. Te rugăm să consulți specificațiile produsului.

Prin intermediul unui Switch PoE

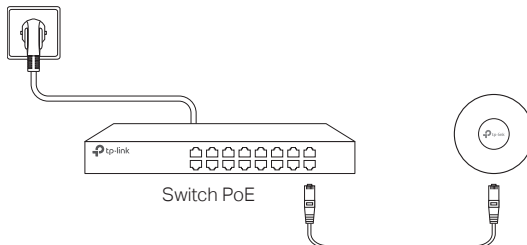

Folosind adaptorul de alimentare

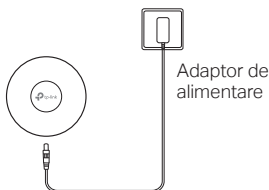

■ Alimentare prin intermediul unui Adaptor PoE

Unele AP-uri pot fi alimentate prin intermediul adaptorului PoE.

Notă: Disponibilitatea depinde de produsul real. Te rugăm să consulți specificațiile produsului.

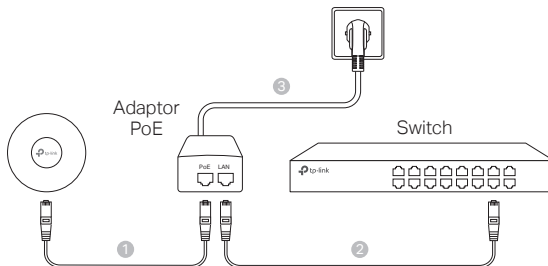

Poznámka: Obrázok sa môže oproti skutočnému výrobku líšiť.

Topológia siete

Typická topológia siete pre AP je uvedená nižšie.

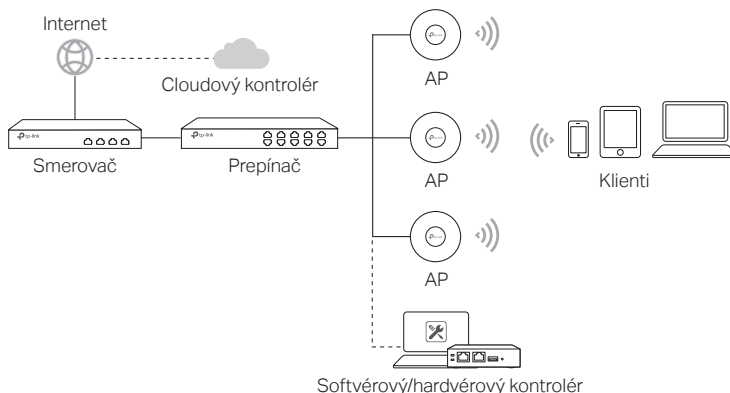

Niektoré prístupové body možno konfigurovať a monitorovať centrálnou prostredníctvom kontroléra. Podrobnosti nájdete v špecifikáciách produktu a v príručke k príslušnému produktu alebo kontroléru. Kontrolér môžete získať na stránke <https://www.tp-link.com> alebo sa obráťte na predajcu.

Inštalácia hardvéru

■ Možnosť 1: Montáž na strop

Postupujte podľa inštrukcií na inštaláciu AP s dodaným príslušenstvom:

Poznámka: Montážna konzola a príslušenstvo (množstvo a veľkosť) sa môžu líšiť od výrobku k výrobku.



Podložky



Skrutky



Matice s krídelkami

1 Odstráňte stropnú doštičku.

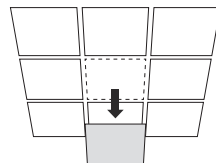

- 2 Montážnu konzolu umiestnite do stredu stropnej dosky. Označte si pozície otvorov pre skrutky a pozíciu pre otvor pre ethernetový kábel. Na označených miestach vyvrtajte otvory pre skrutky a otvor pre ethernetový kábel.

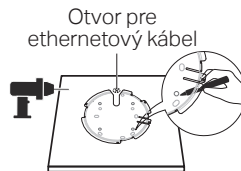

- 3 Zabezpečte montážnu konzolu k stropnej doštičke pomocou skrutiek, podložiek a matíc s krídelkami.

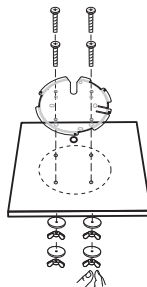

- 4 Ethernetový kábel prevlečte cez otvor a stropnú doštičku založte späť na svoje miesto.

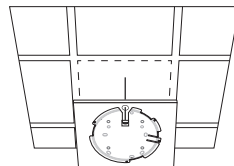

- 5 Pripojte ethernetový kábel k ETHERNETOVÉMU konektoru. Pripevnite AP k montážnej konzole tak, že zarovnáte značku šípky na AP so značkou šípky na montážnej konzole, potom otočte AP, kým nezapadne na svoje miesto.

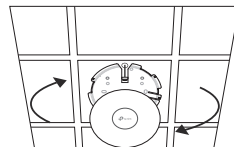

■ Možnosť 2: Montáž na stenu

Postupujte podľa inštrukcií na inštaláciu AP s dodaným príslušenstvom:

Poznámka: Montážna konzola a príslušenstvo (množstvo a veľkosť) sa môžu líšiť od výrobku k výrobku.



Plastové ukotvenia na stenu



Samorezné skrutky

1

Ak je ethernetový kábel vedený cez stenu, umiestnite montážnu konzolu a umiestnite ethernetový kábel. Označte si miesta pre skrutky a potom na vyznačených miestach vyvrtajte otvory.

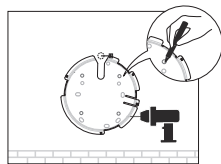

2

Plastové ukotvenia na stenu vložte do otvorov.

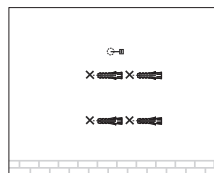

3

Zabezpečte montážnu konzolu v stene tak, že do ukotvení zavediete samorezné skrutky. Zabezpečte, aby držiaky montážnej konzoly boli na vonkajšej strane.

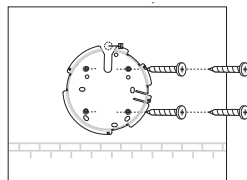

4

Pripojte ethernetový kábel k ETHERNETOVÉMU konektoru na AP.

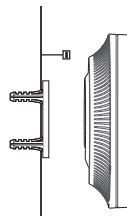

5

Pripevnite AP k montážnej konzole tak, že zarovnáte značku šípky na AP so značkou šípky na montážnej konzole, potom otočte AP, kým nezapadne na svoje miesto.

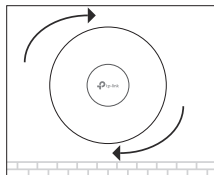

Zdroj napájania

■ Napájanie pomocou zariadenia PSE alebo napájacieho adaptéra

Niektoré prístupové body môžu byť napájané napájacím adaptérom alebo zariadením PSE (napríklad prepínačom PoE), ktoré spĺňa požiadavky triedy napájania 2 (PS2) alebo obmedzeného napájania (LPS) podľa normy IEC 62368-1.

Poznámka: Dostupnosť závisí od konkrétneho produktu. Pozrite si špecifikácie výrobku.

Prostredníctvom prepínača PoE

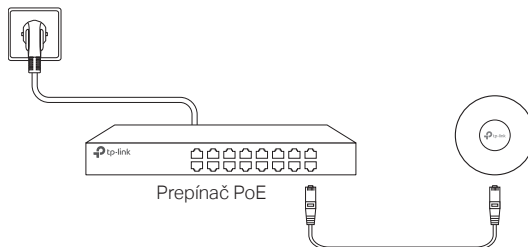

Pomocou napájacieho adaptéra

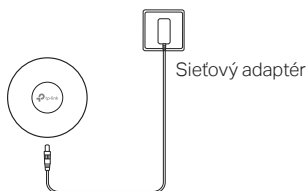

■ Napájanie pomocou adaptéra PoE

Niektoré prístupové body je možné napájať prostredníctvom adaptéra PoE.

Poznámka: Dostupnosť závisí od konkrétneho produktu. Pozrite si špecifikácie výrobku.

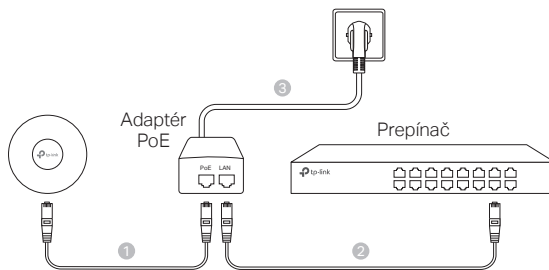

Napomena: slika se može razlikovati od stvarnog proizvoda.

Topologija mreže

Uobičajena topologija mreže za AP je prikazana ispod.

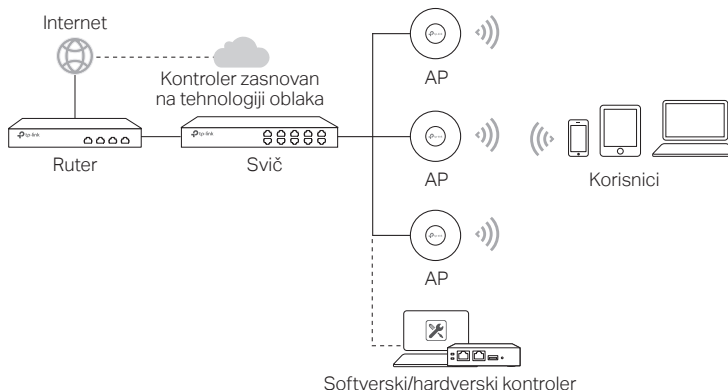

Neke pristupne tačke se mogu konfigurisati i pratiti centralno preko kontrolera. Detalje potražite u specifikacijama proizvoda i uputstvu relevantnog proizvoda ili kontrolera. Kontroler možete pronaći na adresi <https://www.tp-link.com> ili se obratiti osoblju odeljenja za prodaju.

Instaliranje opreme

■ Opcija 1: montaža na plafon

Follow the steps below to install the AP with the provided accessories:

Napomena: Nosač za montiranje i dodatna oprema (količina i veličina) mogu se razlikovati u zavisnosti od proizvoda.



Podloške



šrafovi sa zaobljenom glavom



Leptir matica

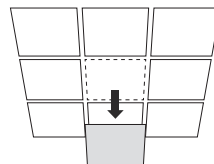

1 Uklonite ploču spušenog plafona.

- 2 Postavite nosač za montiranje u sredinu plafonske pločice. Označite pozicije za rupe za zavrtnje i poziciju za rupu za Ethernet kabl. Izbušite rupe za zavrtnje i rupu za Ethernet kabl na označenim pozicijama.



- 3 Pričvrstite montažni nosač za ploču plafona pomoću šrafa sa zaobljenom glavom, podloški i leptir matica.

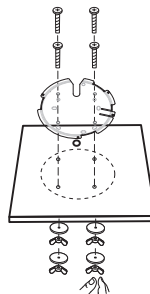

- 4 Provučite mrežni kabl kroz rupu u vratite ploču spušenog plafona na mesto.

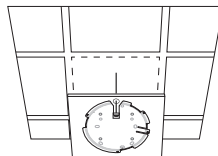

- 5 Povežite mrežni kabl u Ethernet port. Zakačite AP na montažni nosač tako što ćete poravnati STRELICU 1 (na AP-u) i STRELICU 2 (na montažnom nosaču), a zatim zaokrenite AP u smeru kazaljke dok ne sklizne u ležište.

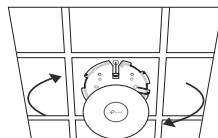

■ Opcija 2: montaža na zid

Pratite korake ispod da biste instalirali AP sa pratećom opremom:

Napomena: Nosač za montiranje i dodatna oprema (količina i veličina) mogu se razlikovati u zavisnosti od proizvođača.



Plastični tiplovi



Samoresci

1

Ako vaš Ethernet kabl prolazi kroz zid, postavite nosač za montiranje i uvucite Ethernet kabl. Označite pozicije za rupe za zavrtnje, a zatim izbušite rupe na označenim pozicijama.

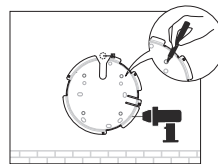

2

Ubacite plastične tiplove u rupe.

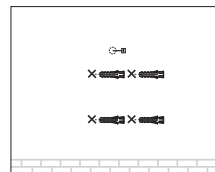

3

Pričvrstite montažni nosač za zid ušraflijanjem samorezaca u tiplove. Obratite pažnju da savijeni delovi nosača budu sa spoljašnje strane.

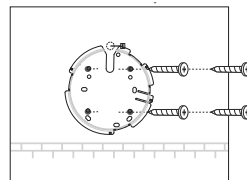

4

Povežite mrežni kabl u Ethernet port na AP-u.

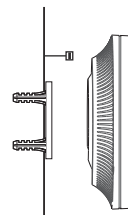

5

Zakačite AP na montažni nosač tako što ćete poravnati STRELICU 1 (na AP-u) i STRELICU 2 (na montažnom nosaču), a zatim zaokrenite AP u smeru kazaljke dok ne sklizne u ležište.

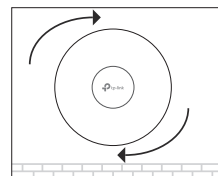

Napajanje

■ Napajanje preko PSE uređaja ili strujnog adaptera

Neki AP-ovi se mogu napajati preko adaptera za napajanje ili PSE uređaja (kao što je PoE prekidač) koji su usklađeni sa izvorom napajanja klase 2 (PS2) ili ograničenim izvorom napajanja (LPS) prema standardu IEC 62368-1.

Napomena: Dostupnost zavisi od stvarnog proizvoda. Pogledajte specifikacije proizvoda.

Preko PoE sviča

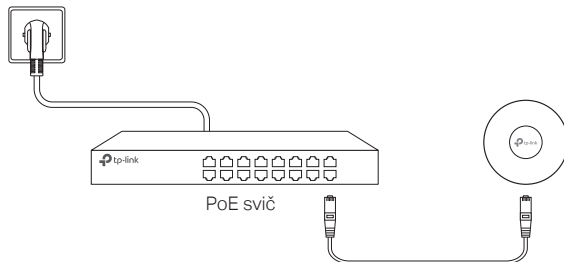

Preko strujnog adaptera

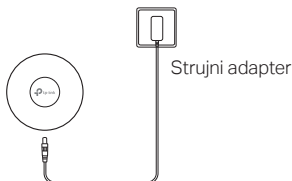

■ Napajanje preko PoE adaptera

Neki AP-ovi se mogu napajati preko PoE adaptera.

Napomena: Dostupnost zavisi od stvarnog proizvoda. Pogledajte specifikacije proizvoda.

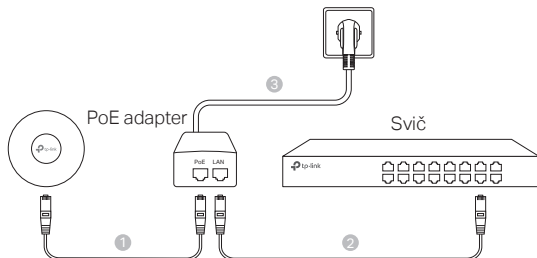

Увага: реальний продукт може відрізнятись від зображення.

Топологія мережі

Нижче наведена типова топологія мережі для AP.



Деякі точки доступу можна налаштувати та контролювати централізовано через контролер. Для отримання додаткової інформації зверніться до специфікацій продукту та посібника для відповідного продукту або контролера. Ви можете отримати контролер на сайті <https://www.tp-link.com> або зв'язатися з торговим представником.

Встановлення апаратного забезпечення

■ Варіант 1: Встановлення на стелі

Виконайте наступні дії, щоб встановити вашу точку доступу AP використовуючи наступні аксесуари:

Примітка: Монтажний кронштейн і аксесуари (кількість і розмір) можуть відрізнятись залежно від продукту.



Шайби



гвинт з плоскою голівкою



Смушкова гайка

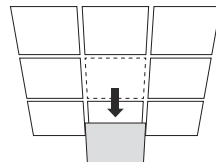

1 Зніміть стельову плитку.

Отвір для Ethernet кабелю

2

Розмістіть монтажний кронштейн у центрі стельової плити. Позначте положення для отворів під гвинти та положення для отвору під кабель Ethernet. Просвердліть отвори для гвинтів та отвір для кабелю Ethernet у позначених місцях.

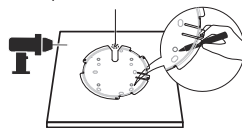

3

Закріпіть кріпильний кронштейн використовуючи гвинт з плоскою голівкою, шайби та смушкові гайки.

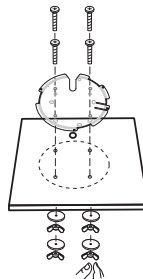

4

Протягніть Ethernet кабель через отвір та встановіть стельову плитку на місце.

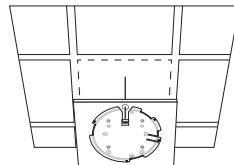

5

Підключіть Ethernet кабель до ETHERNET порту. Прикріпіть AP до кріпильного кронштейну поєднавши стрілку на AP зі стрілкою на кронштейні, після цього поверніть AP за годинникову стрілкою, поки ТД не стане на місце та не буде зафіксована.

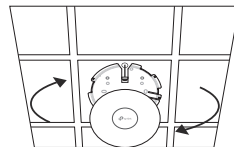

■ Варіант 2 : Встановлення на стіні

Виконайте наступні дії, щоб встановити AP використовуючи нижченаведені аксесуари:

Примітка: Монтажний кронштейн і аксесуари (кількість і розмір) можуть відрізнятися залежно від продукту.



Пластикові стінні анкери



Саморізи

- 1 Якщо ваш кабель Ethernet проходить крізь стіну, розмістіть монтажний кронштейн і протягніть кабель Ethernet. Позначте місця для отворів під гвинти, а потім просвердліть отвори у позначених місцях.

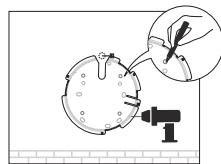

- 2 Вставте пластикові анкери у отвори.

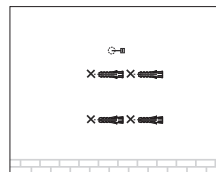

- 3 Зафіксуйте кронштейн на стіні, вкрутивши саморізи у пластикові анкери. Переконайтеся, що кріплення встановлені виступами назовні.

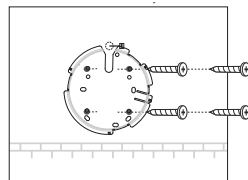

- 4 Підключіть Ethernet кабель до ETHERNET порту.

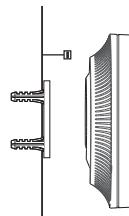

- 5 Встановіть та зафіксуйте AP на кронштейні, вирівнявши стрілки на AP та кронштейні, після цього поверніть AP поки вона не зафіксується на місці.

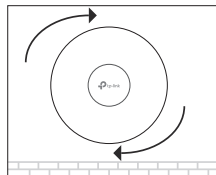

Живлення

■ Живлення через PSE пристрої чи адаптер живлення

Деякі точки доступу можна живити через адаптер живлення або пристрій PSE (наприклад, комутатор PoE), який відповідає вимогам джерела живлення класу 2 (PS2) або обмеженого джерела живлення (LPS) IEC 62368-1.

Примітка: Наявність залежить від фактичного продукту. Зверніться до технічних характеристик продукту.

Живлення від PoE комутатора

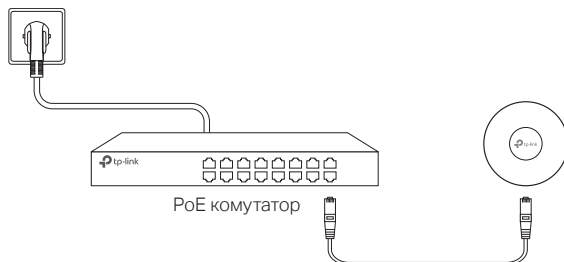

За допомогою адаптера живлення



■ Живлення через PoE-адаптер

Деякі точки доступу можна живити через адаптер PoE.

Примітка: Наявність залежить від фактичного продукту. Зверніться до технічних характеристик продукту.

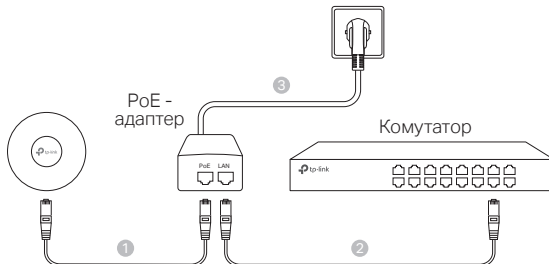

Opomba: Izdelek na sliki se lahko razlikuje od pravega izdelka.

Topologija omrežja

Spodaj si lahko ogledate običajno topologijo omrežja za modele AP.

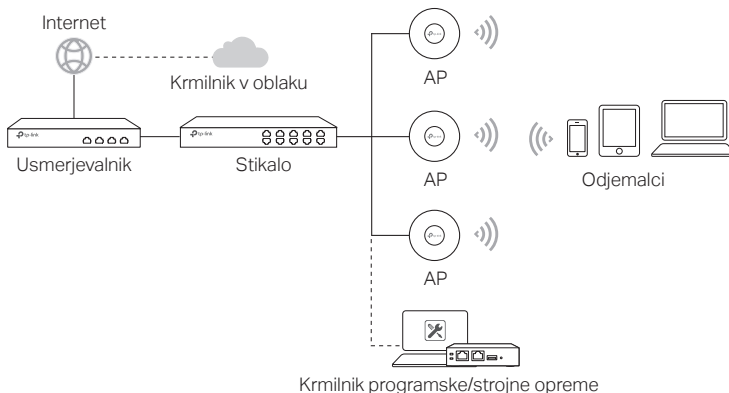

Nekatere dostopne točke je mogoče konfigurirati in nadzorovati centralno prek krmilnika. Za podrobnosti glejte specifikacije izdelka in priročnik za ustrezen izdelek ali krmilnik. Krmilnik lahko dobite na spletnem mestu <https://www.tp-link.com> ali se obrnite na prodajno osebje.

Namestitev strojne opreme

■ 1. možnost: Vgradnja na strop

Upoštevajte navodila v nadaljevanju za namestitev modela AP s priloženimi pripomočki:

Opomba: Montažna konzola in dodatki (količina in velikost) se lahko razlikujejo glede na izdelek.



Objemke



Vijaki s cilindrično glavo



Krilate matice

1 Odstranite stropno ploščo.

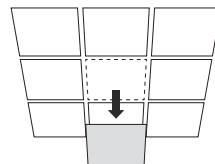

2

Montažno konzolo postavite na sredino stropne plošče. Označite položaje lukenj za vijake in položaj luknje za ethernetni kabel. Na označenih mestih izvrtajte luknje za vijake in luknjo za ethernetni kabel.

Luknja za kabel Ethernet

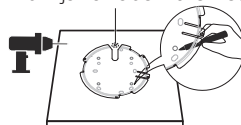

3

Vgradnji nosilec privijte na stropno ploščo s vijaki s cilindrično glavo, objemkami in krilatimi maticami.

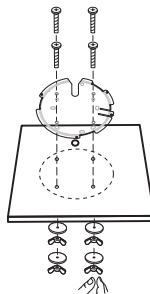

4

Kabel Ethernet speljite skozi luknjo in ponovno namestite stropno ploščo na prvotno mesto.

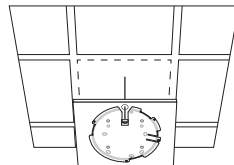

5

Kabel Ethernet povežite z vrati ETHERNET. Model AP pritrdite na vgradni nosilec tako, da oznako puščice na modelu AP poravnate z oznako puščice na vgradnem nosilcu, in nato model AP zavrtite, dokler se ne zaskoči.

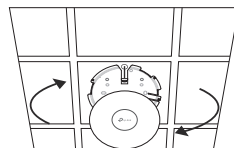

■ 2. možnost: Vgradnja na steno

Upoštevajte navodila v nadaljevanju za namestitvev modela AP s priloženimi pripomočki:

Opomba: Montažna konzola in dodatki (količina in velikost) se lahko razlikujejo glede na izdelek.



Plastična stenska sidriščica



Vijaki za fasade

1

Če je vaš ethernetni kabel speljan skozi steno, lahko namestite montažno konzolo in speljete ethernetni kabel. Označite položaje lukenj za vijake in nato na označenih položajih izvrtajte luknje.

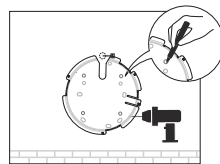

2

Vstavite plastična stenska sidrišča v luknje.

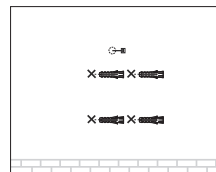

3

Vgradnji nosilec pritrdite na steno tako, da v sidrišča privijete vijake za fasade. Prepričajte se, da je širši del vgradnega nosilca na zunanji strani.

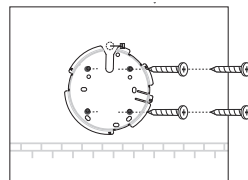

4

Kabel Ethernet povežite z vrati ETHERNET modela AP.

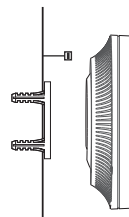

5

Model AP pritrdite na vgradni nosilec tako, da oznako puščice na modelu AP poravnate z oznako puščice na vgradnem nosilcu, in nato model AP zavrtite, dokler se ne zaskoči.

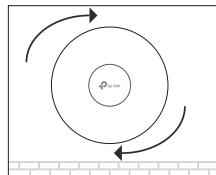

Električno napajanje

■ Napajajte prek naprave PSE ali napajalnega kabla

Nekatere dostopne točke je mogoče napajati prek napajalnika ali naprave PSE (kot je stikalo PoE), ki je v skladu z virom napajanja razreda 2 (PS2) ali omejenim virom napajanja (LPS) IEC 62368-1.

Opomba: Razpoložljivost je odvisna od dejanskega izdelka. Glejte specifikacije izdelka.

Prek stikala PoE

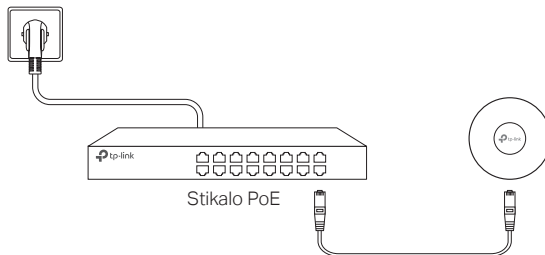

Prek napajalnega kabla

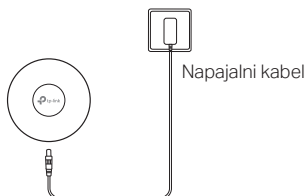

■ Napajanje prek napajalnega kabla

Nekatere dostopne točke je mogoče napajati prek adapterja PoE.

Opomba: Razpoložljivost je odvisna od dejanskega izdelka. Glejte specifikacije izdelka.

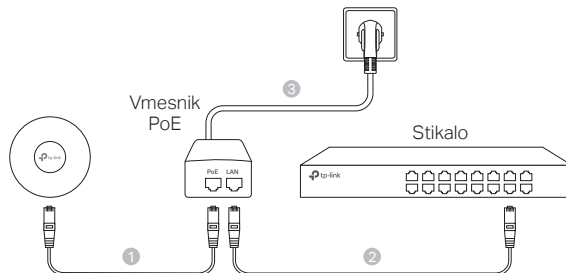

Napomena: Slika se može razlikovati od stvarnog izgleda uređaja.

Topologija mreže

U nastavku je prikazana tipična mrežna topologija za AP.

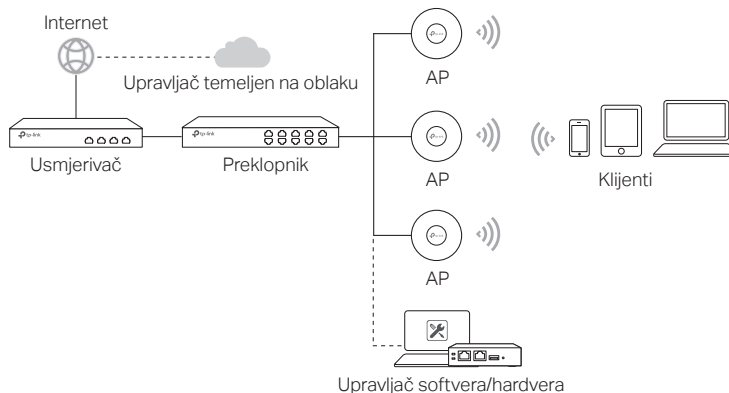

Neki AP-ovi mogu se konfigurirati i nadzirati centralno putem upravljača. Za pojediniosti pogledajte specifikacije proizvoda i priručnik za odgovarajući proizvod ili upravljač. Upravljač možete nabaviti na adresi <https://www.tp-link.com> ili se obratite prodajnom osoblju.

Ugradnja hardvera

■ Opcija 1: Stropna ugradnja

Slijedite postupak u nastavku za ugradnju AP s priloženim spojnim priborom:

Napomena: količina i veličina nosača i dodatnog pribora mogu se razlikovati ovisno o proizvodu.



Podloške



Vijci sa širokom glavom



Krilne matice

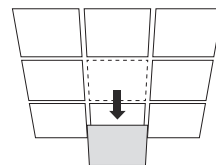

1 Uklonite stropnu pločicu.

2

Postavite nosač na sredinu stropne ploče. Označite mjesta za rupe za vijke i mjesto za rupu za Ethernet kabel. Izbušite rupe za vijke i rupu za Ethernet kabel na označenim mjestima.

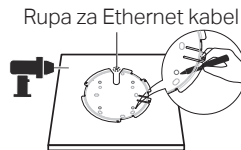

3

Učvrstite nosač za montažu na stropnu pločicu s pomoću vijka sa širokom glavom, podloške i krilne matice.

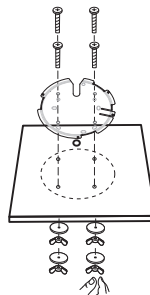

4

Provucite Ethernet kabel kroz rupu i vratite stropnu pločicu na mjesto.

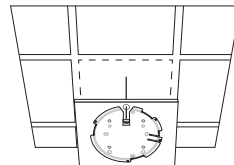

5

Spojite Ethernet kabel na ulaz ETHERNET. Postavite AP na nosač za ugradnju tako da poravnate oznaku strelice na AP-u s oznakom strelice na držaču i zatim zakrenite AP sve dok ne sjedne na mjesto.

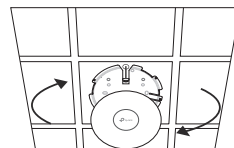

■ Opcija 2: Postavljanje na zid

Slijedite postupak u nastavku za ugradnju AP s priloženim spojnim priborom:

Napomena: količina i veličina nosača i dodatnog pribora mogu se razlikovati ovisno o proizvodu.



Plastične tiple



Samourezni vijci

1

Ako Ethernet kabel prolazi kroz zid, postavite nosač i provucite Ethernet kabel. Označite mjesta rupe za vijke i izbušite rupe na označenim mjestima.

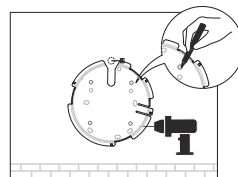

2

Umetnite plastične tiple u rupe.

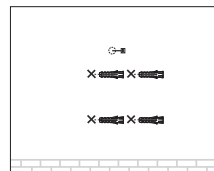

3

Uvijte samourezne vijke u tiple kako biste učvrstili nosač za ugradnju na zid.

Izbočenja nosača za ugradnju moraju se nalaziti s vanjske strane.

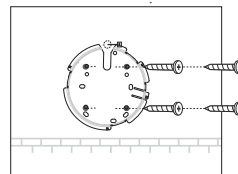

4

Ethernet kabel ukopčajte u priključak ETHERNET AP-a.

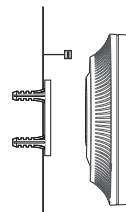

5

Postavite AP na nosač za montažu tako da poravnate oznaku strelice na AP-u s oznakom strelice na držaču i zatim zakrenite AP sve dok ne sjedne na mjesto.

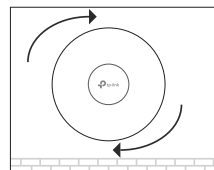

Električno napajanje

■ Napajanje putem PSE uređaja ili adaptera napajanja

Neki se AP-ovi mogu napajati putem prilagodnika za napajanje ili uređaja PSE (kao što je prekidač PoE) s oznakom izvora napajanja klase 2 (PS2) ili ograničenog izvora napajanja (LPS) u skladu s normom IEC 62368-1.

Napomena: dostupnost ovisi o proizvodu. Pogledajte specifikacije proizvoda.

Preko PoE preklopnika

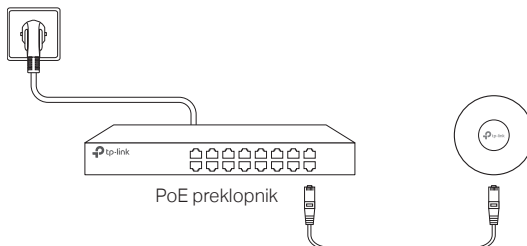

Preko adaptera za napajanje

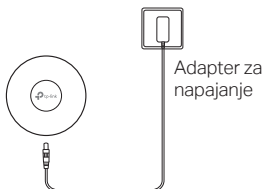

■ Napajanje preko PoE adaptera

Neke se pristupne točke mogu napajati putem prilagodnika PoE.

Napomena: dostupnost ovisi o proizvodu. Pogledajte specifikacije proizvoda.

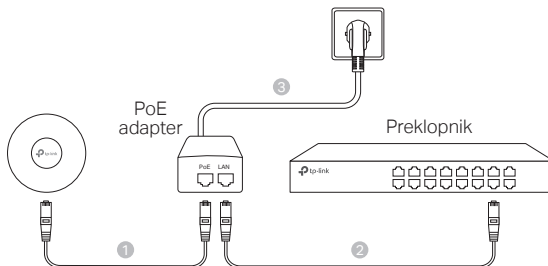

Piezīme. Attēls var atšķirties no faktiskā produkta.

Tīkla topoloģija

Tālāk ir parādīta tipiska AP tīkla vides topogrāfija.

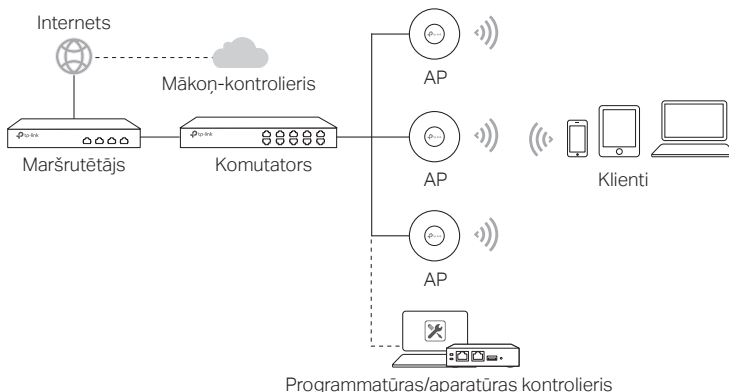

Dažus AP var konfigurēt un uzraudzīt centralizēti, izmantojot kontrolieri. Sīkāku informāciju skatiet produkta specifikācijās un attiecīgā izstrādājuma vai kontrolera rokasgrāmatā. Kontrolieri varat iegūt vietnē <https://www.tp-link.com> vai sazināties ar pārdošanas personālu.

Aparatūras uzstādīšana

■ 1. variants: griestu stiprinājums

Lai instalētu AP ar pievienotajiem piederumiem, veiciet tālāk norādītās darbības.

Piezīme: montāžas kronšteins un piederumi (daudzums un izmērs) var atšķirties atkarībā no produkta.



1 Noņemiet griestu flīzi.

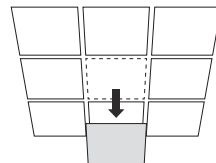

2

Novietojiet montāžas kronšteinu griestu flīzes centrā. Atzīmējiet skrūvju caurumu pozīcijas un Ethernet kabeļa cauruma pozīciju. Atzīmētajās vietās izurbiet caurumus skrūvēm un caurumus Ethernet kabelim.

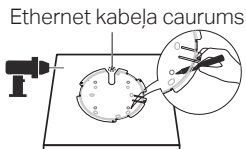

3

Izvadiet Ethernet kabeli caur caurumu un novietojiet griestu flīzi atpakaļ savā vietā.

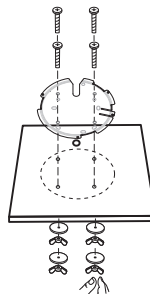

4

Izvadiet Ethernet kabeli caur caurumu un novietojiet griestu flīzi atpakaļ savā vietā.

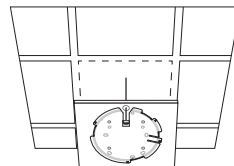

5

Pievienojiet Ethernet kabeli ETHERNET portam. Pievienojiet AP stiprinājuma kronšteina tā, lai bultiņas atzīme uz AP sakristu ar bultiņas atzīmi uz stiprinājuma kronšteina, pēc tam pagrieziet AP, līdz tas nobloķējas savā vietā.

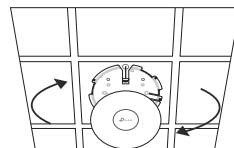

2. variants: sienas stiprinājums

Lai instalētu AP ar pievienotajiem piederumiem, veiciet tālāk norādītās darbības.

Piezīme: montāžas kronšteins un piederumi (daudzums un izmērs) var atšķirties atkarībā no produkta.



Plastmasas sienas dībeļi



Pašvītņojošās skrūves

1

Ja jūsu ethernet kabelis iziet cauri sienai, novietojiet stiprinājuma kronšteinu un padodiet Ethernet kabeli. Atzīmējiet skrūvju caurumu vietas un pēc tam izurbiet caurumus atzīmētajās vietās.

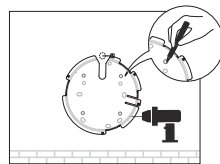

2

levietojiet plastmasas sienas dībeļus caurumos.

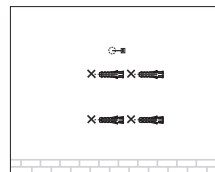

3

Nostipriniet stiprinājuma kronšteinu pie sienas, ieskrūvējot dībeļos pašvītņojošās skrūves.

Pārliecinieties, vai stiprinājuma kronšteina pleči ir vērsti uz ārpusi.

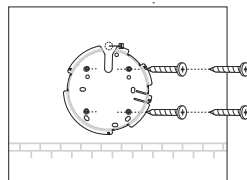

4

Pievienojiet Ethernet kabeli ETHERNET portam, kas atrodas uz AP.

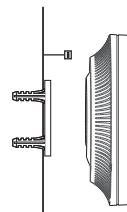

5

Pievienojiet AP stiprinājuma kronšteinum tā, lai bultiņas atzīme uz AP sakristu ar bultiņas atzīmi uz stiprinājuma kronšteina, pēc tam pagrieziet AP, līdz tas nobloķējas savā vietā.

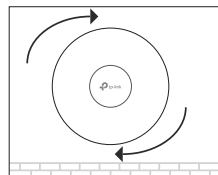

Barošana

■ Barošana, izmantojot PSE (Power sourcing equipment - elektroenerģijas ieguves aprīkojuma) ierīci vai strāvas adapteri

Dažus piekļuves punktus var darbināt izmantojot strāvas adapteri vai PSE ierīci (piemēram, PoE komutatoru), kas atbilst IEC 62368-1 2. barošanas avota klasei (PS2) vai ierobežotam barošanas avotam (LPS).

Piezīme: pieejamība ir atkarīga no faktiskā produkta. Lūdzu, skatiet produkta specifikācijas.

Ar PoE komutatoru

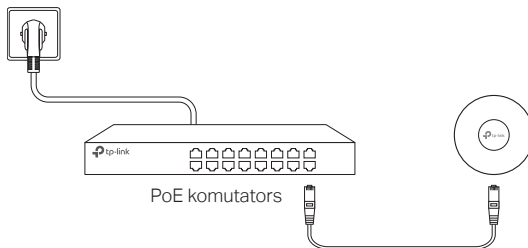

Ar strāvas adapteri

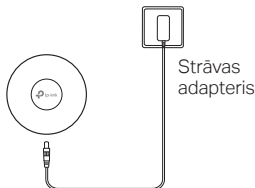

■ Barošana, izmantojot PoE adapteri

Dažus piekļuves punktus var darbināt, izmantojot PoE adapteri.

Piezīme: pieejamība ir atkarīga no faktiskā produkta. Lūdzu, skatiet produkta specifikācijas.

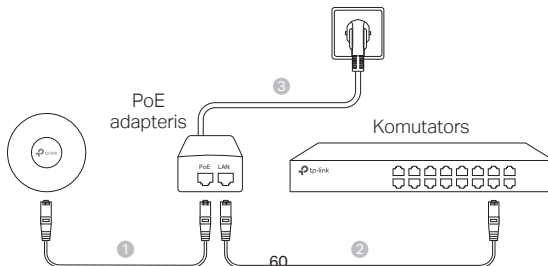

Märkus: pilt võib erineda tegelikust tootest.

Võrgu topoloogia

Tüüpiline võrgu topoloogia AP jaoks on näidatud allpool.

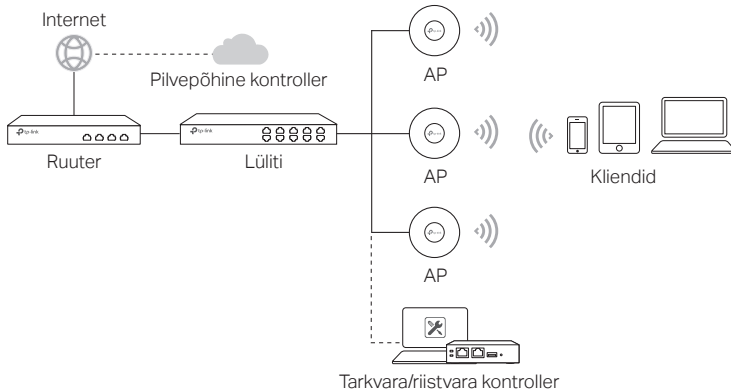

Mõnda pääsupunkti saab konfigurereida ja jälgida keskselt kontrolleri kaudu. Üksikasjalikumat teavet leiata toote spetsifikatsioonidest ja vastava toote või kontrolleri kasutusjuhendist. Kontrolleri saate hankida aadressilt <https://www.tp-link.com> või võtke ühendust müügiesindajaga.

Riistvara paigaldamine

■ 1. võimalus: lakke paigaldamine

API paigaldamiseks järgige alltoodud samme kaasasolevate tarvikutega:

Märkus. Paigalduskronstein ja tarvikud (arv ja suurus) võivad erinevatel toodetel erineda.



Seibid



Ümarpeaga kruvid



Tiibmutrid

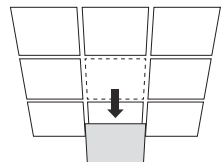

1 Eemaldage laeplaat.

2

Pange paigalduskronstein laeplaadi keskele. Märkige kruviaukude ja Etherneti kaabli augu asukohad. Puurige märgitud kohtadesse augud kruvide jaoks ja auk Etherneti kaabli jaoks.

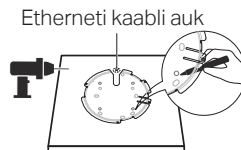

3

Kinnitage paigaldusklamber laeplaadile, kasutades ümarpeaga kruvi, seibi ja tiibmutrit.

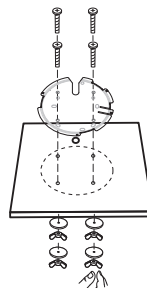

4

Lükake Etherneti kaabel läbi augu ja pange laeplaat tagasi oma kohale.

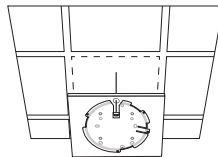

5

Ühendage Etherneti kaabel ETHERNETi porti. Kinnitage AP paigaldusklambri külge, joondades AP peal oleva noolemärgisega paigaldusklambri oleva noolemärgisega, ning seejärel pöörake APid, kuni see lukustub kohale.

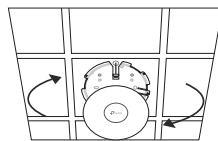

■ 2. võimalus: seinakinnitus

API paigaldamiseks järgige alltoodud samme kaasasolevate tarvikutega.

Märkus. Paigalduskronstein ja tarvikud (arv ja suurus) võivad erinevatel toodetel erineda.



Plastist seinakinnitused



Isekeermestavad kruvid

- 1 Kui teie Etherneti kaabel läheb läbi seina, pange paigalduskronstein oma kohale ja suunake Etherneti kaabel sellest läbi. Märkige kruviaukude asukohad ja puurige märgitud kohtadesse augud.

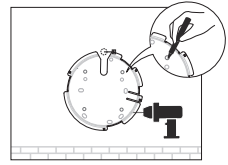

- 2 Pange plastist seinakinnitused aukudesse.

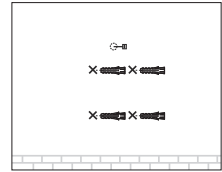

- 3 Kinnitage kinnitusklamber seinale, juhtides isekeermestavad kruvid kinnitustesse. Veenduge, et kinnitusklambri õlad asuvad väljaspool.

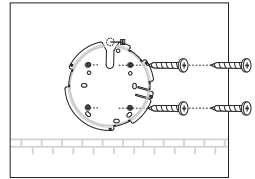

- 4 Ühendage Etherneti kaabel APi peal olevasse ETHERNETI porti.

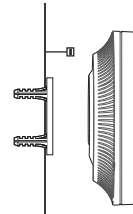

- 5 Kinnitage AP paigaldusklambri külge, joondades AP peal oleva noolemärgise paigaldusklambri oleva noolemärgisega, ning seejärel pöörake APid, kuni see lukustub kohale.

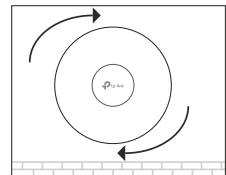

■ Toiteallikas

■ Toide PSE seadme või toiteadapteri kaudu

Mõned juurdepääsupunktid saavad toidet toiteadapteri või PSE-seadme (näiteks PoE-lüliti) kaudu, mis vastab IEC 62368-1 standardi toiteallika klassile 2 (PS2) või piiratud toiteallikale (LPS).

Märkus. Saadavus sõltub konkreetsest tootest. Lisateavet vaadake toote spetsifikatsioonist.

PoE-lülitiga

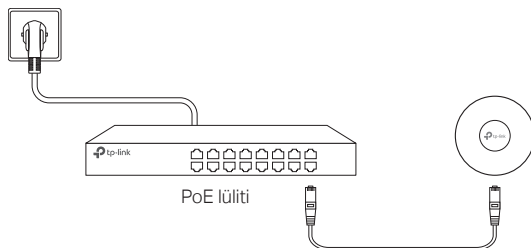

Toiteadapteriga

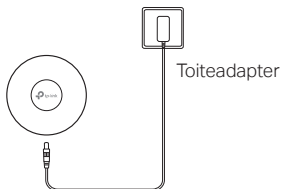

■ Toide läbi PoE adapteri

Mõned juurdepääsupunktid saavad toidet läbi PoE adapteri.

Märkus. Saadavus sõltub konkreetsest tootest. Lisateavet vaadake toote spetsifikatsioonist.

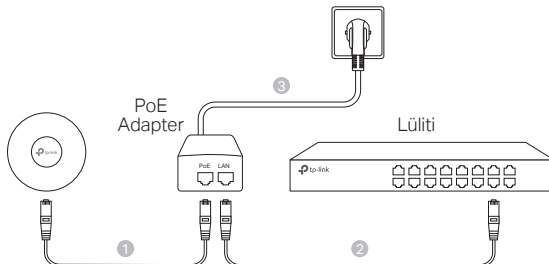

English

Safety Information

- Keep the device away from water, fire, humidity or hot environments.
- Do not attempt to disassemble, repair, or modify the device.
- Do not use damaged charger or USB cable to charge the device.
- Do not use any other chargers than those recommended.
- Do not use the device where wireless devices are not allowed
- Adapter shall be installed near the equipment and shall be easily accessible.

Please read and follow the above safety information when operating the device. We cannot guarantee that no accidents or damage will occur due to improper use of device. Please use this product with care and operate at your own risk.

Български

Мерки за безопасност

- Пазете устройството далеч от вода, огън, влага или гореща околна среда.
- Не правете опити да разглобявате, ремонтирате или модифицирате устройството. Ако имате нужда от сервизно обслужване, моля свържете се с нас.
- Не използвайте повредено зарядно или повреден USB кабел за зареждане на устройството.
- Не използвайте други зарядни устройства освен препоръчаните.
- Не използвайте устройството там, където употребата на безжични устройства не е разрешена.
- Адаптерът трябва да бъде инсталиран близо до оборудването и да бъде лесно достъпен.

Моля, прочетете тази информация и спазвайте мерките за безопасност, когато работите с устройството. Ние не можем да гарантираме, че няма да настъпят аварии или повреди в следствие на неправилно използване на устройството. Моля, използвайте продукта внимателно и на своя отговорност.

Čeština

Bezpečnostní informace

- Nevystavujte zařízení vodě, ohni, vlhkosti nebo horkému prostředí.
- Nepokoušejte se zařízení rozebírat, opravovat nebo modifikovat. Pokud potřebujete servis, kontaktujte nás.
- Nepoužívejte poškozenou nabíječku nebo USB kabel pro nabíjení zařízení.
- Nepoužívejte jiné nabíječky kromě doporučených.
- Nepoužívejte zařízení v místech, kde je zakázáno používat bezdrátová zařízení.
- Adaptér musí být nainstalován poblíž zařízení a musí být snadno přístupný.

Prosíme, čtěte a postupujte podle bezpečnostních informací uvedených nahoře během používání zařízení. Nemůžeme zaručit absenci nehod nebo poškození při nesprávném užívání zařízení. Prosíme, použijte toto zařízení opatrně a na vlastní nebezpečí.

Қазақша

Қауіпсіздік мәліметі

- Жабдықты судан, оттан, ылғалдықтан және ыстық ортадан аулақ ұстаңыз.
- Жабдықты бөлшектеуге, жөндеуге, немесе түрлендіруге талпынбаңыз. Егер сізге қызмет қажет болса, бізге хабарласыңыз.
- Зақымданған қуаттандырғышты немесе USB-кабельді жабдықты зарядттау үшін қолданбаңыз.
- Ұсынылған қуаттандырғыштан басқасын қолданбаңыз.
- Сымсыз жабдықтарды қолдануға болмайтын жерде жабдықты қолданбаңыз.
- Адаптер құрылғыға жақын орнатылуы және оңай қолжетімді болуы қажет.

Өтініш, жабдықты қолданғанда жоғары көрсетілген қауіпсіздік мәліметті оқып және еріңіз. Біз жабдықты лайықсыз қолданылса оқиға немесе зақымдану болмайтынына кепіл бере алмаймыз. Өтініш, осы жабдықты байқап қолданыңыз, немесе өз қатеріңізбен қолданасыз.

Lietuvių

Atsargumo priemonės

- Laikykite įrenginį kuo toliau nuo vandens, ugnies, drėgmės ir karšty paviršių.
- Draudžiama patiemis įrenginį ardyti, modifikuoti ar bandyti taisyti. Jei reikalinga priežiūra, susisiekite su mumis.
- Draudžiama bandyti įkrauti įrenginį sugedusio pakrovėjo ar USB kabelio pagalba.
- Prašome naudoti tik rekomenduojama pakrovėją.
- Nenaudokite įrenginį tose vietose, kur belaidžiai prietaisai yra uždrausti.
- Prietaisai turi būti netoli nuo įrenginio ir lengvai pasiekiamas.

Susipažinkite su atsargumo priemonėmis ir jų laikykitės naudojant šį prietaisą. Mes negalime garantuoti, kad produktas nebus sugadintas dėl netinkamo naudojimo. Naudokite atsargiai prietaisą atsargiai ir savo pačių rizika.

Magyar

Biztonsági Információk

- Tartsa távol a készüléket víztől, tűztől, nedvességtől vagy forró környezettől!
- Ne próbálja meg szétszerelni, javítani vagy módosítani a készüléket! Ha szervizre van szüksége, forduljon hozzánk.
- Ne használjon sérült töltőt vagy USB kábelt a készülék töltéséhez!
- Ne használjon más töltőt a készülékhez a javasoltakon kívül!
- Ne használja a készüléket olyan helyen, ahol az nem engedélyezett!
- Az adaptert a készülékhez közel és könnyen hozzáférhető helyen helyezze el.

Kérjük, olvassa el, és kövesse a fenti biztonsági információkat a készülék használata során. Az előírások be nem tartása, és a fentiekől eltérő használat balesetet vagy károsodást okozhatnak, amiért nem vállalunk felelősséget. Kérjük, kellő vigyázatossággal és saját felelősségére használja a készüléket.

Polski

Informacje dotyczące bezpieczeństwa

- Trzymaj urządzenie z dala od wody, ognia, wilgoci i wysokich temperatur.
- Nie demontuj, nie naprawiaj i nie modyfikuj urządzenia na własną rękę. Jeśli potrzebujesz usługi, skontaktuj się z nami.
- Nie używaj uszkodzonej ładowarki lub przewodu USB do ładowania urządzenia.
- Nie korzystaj z ładowarek innych niż zalecane.
- Nie korzystaj z urządzenia w miejscach, w których urządzenia bezprzewodowe są zabronione.
- Urządzenie powinno być umieszczone w pobliżu sprzętu, który z niego korzysta oraz w miejscu łatwo dostępnym dla użytkownika.

Zapoznaj się z powyższymi środkami ostrożności i zastosuj się do nich, gdy korzystasz z urządzenia. Nie możemy zagwarantować, że produkt nie ulegnie uszkodzeniu w wyniku nieprawidłowego użytkowania. Korzystaj z urządzenia z rozwagą i na własną odpowiedzialność.

Русский язык

Руководство по безопасному использованию

- Для безопасной работы устройств их необходимо устанавливать и использовать в строгом соответствии с поставляемой в комплекте инструкцией и общепринятыми правилами техники безопасности.
- Ознакомьтесь со всеми предупреждениями, указанными на маркировке устройства, в инструкциях по эксплуатации, а также в гарантийном талоне, чтобы избежать неправильного использования, которое может привести к поломке устройства, а также во избежание поражения электрическим током.
- Компания-изготовитель оставляет за собой право изменять настоящий документ без предварительного уведомления.

Сведения об ограничениях в использовании с учетом предназначения для работы в жилых, коммерческих и производственных зонах

- Оборудование предназначено для использования в жилых, коммерческих и производственных зонах без воздействия опасных и вредных производственных факторов.

Правила и условия монтажа технического средства, его подключения к электрической сети и другим техническим средствам, пуска, регулирования и введения в эксплуатацию

- Устройство должно устанавливаться и эксплуатироваться согласно инструкциям, описанным в руководстве по установке и эксплуатации оборудования.

Правила и условия хранения, перевозки, реализации и утилизации

- Влажность воздуха при эксплуатации: 10%–90%, без образования конденсата Влажность воздуха при хранении: 5%–90%, без образования конденсата Рабочая температура: 0°C–40°C
- Допустимая температура для оборудования, используемого вне помещения, если предусмотрено параметрами оборудования: -30°C–70°C
- Температура хранения: -40°C–70°C
- Оборудование должно храниться в помещении в заводской упаковке.
- Транспортировка оборудования должна производиться в заводской упаковке в крытых транспортных средствах любым видом транспорта.
- Во избежание нанесения вреда окружающей среде необходимо отделять устройство от обычных

отходов и утилизировать его наиболее безопасным способом — например, сдавать в специальные пункты утилизации. Изучите информацию о процедуре передачи оборудования на утилизацию в вашем регионе.

Информация о мерах, которые следует предпринять при обнаружении неисправности технического средства

- В случае обнаружения неисправности устройства необходимо обратиться к Продавцу, у которого был приобретен Товар. Товар должен быть возвращен Продавцу в полной комплектации и в оригинальной упаковке.

При необходимости ремонта товара по гарантии вы можете обратиться в авторизованные сервисные центры компании TP-Link.

Română

Informații de siguranță

- Feriți echipamentul de apă, foc, umiditate și de temperaturi înalte.
- Nu încercați să demontați, reparați sau să modificați echipamentul. Dacă aveți nevoie de service, vă rugăm să ne contactați.
- Nu utilizați un alimentator electric sau un cablu USB deteriorat pentru a alimenta echipamentul.
- Nu folosiți alte alimentatoare decât cele recomandate.
- Nu utilizați echipamentul în locații în care dispozitivele wireless nu sunt permise.
- Adaptorul trebuie instalat în apropierea echipamentului și să fie ușor accesibil.

Vă rugăm să citiți și să respectați instrucțiunile de siguranță de mai sus în timpul utilizării echipamentului. Nu putem garanta că nu vor surveni accidente sau pagube din cauza utilizării necorespunzătoare a echipamentului. Vă rugăm să folosiți acest produs cu grijă și să îl utilizați pe propriul risc.

Slovenčina

Bezpečnostné informácie

- Zariadenie udržiajte v bezpečnej vzdialenosti od vody, ohňa, vlhkosti alebo horúceho prostredia.
- Nepokúšajte sa rozoberať, opravovať alebo upravovať zariadenie. Ak potrebujete servis, kontaktujte nás.
- Na nabíjanie zariadenia nepoužívajte poškodenú nabíjačku alebo USB káble.
- Nepoužívajte žiadne iné spôsoby nabíjania okrem odporúčaných spôsobov.
- Zariadenie nepoužívajte tam, kde používanie bezdrôtových zariadení nie je povolené.
- Adaptér je potrebné nainštalovať v blízkosti zariadenia tak, aby bol ľahko dostupný.

Pri používaní zariadenia dodržujte vyššie uvedené pokyny. V prípade nesprávneho používania zariadenia nemôžeme zaručiť, že nedôjde k zraneniu lebo sa zariadenie nepoškodí. S týmto výrobkom zaobchádzajte opatrne a používajte ho na svoje vlastné nebezpečie.

Srpski jezik

Bezbednosne informacije

- Nemojte držati uređaj u blizini vode, vatre, vlažnog ili vrućeg prostora.
- Nemojte pokušavati da rasklopite, popravite ili izmenite uređaj. Ako vam je potrebno servisiranje, obratite nam se.

- Немојте користити оштећени пуњач или оштећени USB кабл за пуњење уређаја.
- Немојте користити nijedan други пуњач осим препорученог.
- Немојте користити уређај на местима где nije дозволјена употреба бежићних уређаја.
- Adapter треба поставити близу опреме и треба да је лако доступан.

Молимо вас да прочитате и придржавате се горе наведених безбедносних информација када користите уређај. У случају неправилне употребе уређаја, може доћи до незгода или штете. Молимо вас да пажљиво користите овај уређај и да рукujete njime на сопствену одговорност.

Українська мова

Інформація про техніку безпеки

Загальні запобіжні заходи

- Пам'ятайте та дотримуйтеся всіх інструкцій з техніки безпеки та експлуатації, що постачаються з обладнанням.
- Щоб зменшити ризик отримання тілесних ушкоджень, ураження електричним струмом, виникнення пожежі й пошкодження обладнання, дотримуйтеся всіх запобіжних заходів, наданих у цьому документі.
- Дотримуйтеся всіх застережень та попереджень, які нанесені на обладнання та пояснюються в супровідній документації обладнання.

Стан машинного приміщення

- Це обладнання призначене для використання лише в апаратному або комп'ютерному приміщенні. Оператор не повинен виконувати будь-які дії або маніпуляції зі встановленим обладнанням.
- Переконайтеся в тому, що ділянка, на якій встановлюється обладнання, забезпечена належною вентиляцією та клімат контролем.
- Переконайтеся в тому, що напруга й частота джерела живлення відповідають значенням електричних характеристик обладнання.
- Не встановлюйте обладнання всередині або поблизу вентиляційної камери, повітропроводу, радіатора або обігрівача.
- Дане обладнання заборонено використовувати у місцях із підвищеною вологістю.

Плати PCIe Express

- Продукція TP-LINK сумісна з усіма платами PCIe, що перевірені й продаються компанією TP-LINK відповідно до специфікацій PCI-SIG. За наслідки використання плат PCIe, що не були перевірені компанією TP-LINK ібо були придбані не в неї, відповідальність несе виключно клієнт.

Шасі

- Не закривайте й не перекривайте отвори на обладнанні.
- Не проштовхуйте предмети всередину обладнання. Можлива наявність небезпечної напруги. Сторонні предмети можуть призвести до короткого замикання та призвести до пожежі, ураження електричним струмом або пошкодження обладнання.
- Піднімайте обладнання обома руками, зігнувши ноги у колінах.

Дроти живлення

- Використовуйте лише дроти та блоки живлення, що поставляються з обладнанням. Дріт живлення

повинен бути сертифікований відповідно до вимог МЕК 60227 і мати позначки H03 VV-F або H03 VVH2-F (для обладнання масою не більше 3 кг), або H05 VV-F чи H05 VVH2-F2 (для обладнання масою понад 3 кг). Дріт повинен бути розрахований для використання із дротами, що мають перетин щонайменше 0,75 мм² (для номінального струму до 10 А) або 1 мм² (для номінального струму від 10 до 16 А), або більше. Довжина дроту не повинна перевищувати 2 м.

- Підключіть дріт живлення до заземленої електричної розетки, до якої ви завжди маєте доступ.
- Під час роботи з електричними пристроями в Європі необхідно заземляти зелену/жовту жилу у дроті живлення. Незаземлений зелена/жовта жила може призвести до ураження електричним струмом через високі струми витоку.
- Не кладіть предмети на дріт живлення змінного струму. Розмістіть їх так, щоб ніхто не міг ходити по них або випадково наступити.
- Не натягуйте дріт живлення. Від'єднуючи обладнання від електричної розетки, беріться тільки за штекер дроту.
- !!! Застереження. Підключення живлення повинен виконувати кваліфікований електрик відповідно до Національних правил експлуатації електротехнічного обладнання.

Модифікації обладнання

- Не вносьте механічні модифікації у систему. Компанія TP-LINK не несе відповідальності за відповідність зміненого обладнання нормативним вимогам TP-LINK.

Ремонт та технічне обслуговування обладнання

- Встановлення внутрішніх додаткових компонентів, а також планове технічне обслуговування цього обладнання повинні виконуватись особами, які добре ознайомлені із методикою проведення, процедурами, запобіжними заходами й безпеками, пов'язаними з обладнанням, яке має небезпечні рівні напруги.
- Не виходьте за межі категорії складності ремонту, зазначеної у документації продукту. Неправильний ремонт може привести до виникнення загрози безпеки.
- Перед тим як зняти кришки і почати роботу із внутрішніми компонентами зніміть всі годинники, кільця або прикраси, що висять.
- Не використовуйте струмопровідні інструменти, які можуть спричинити коротке замикання в деталях під напругою.
- Використовуйте рукавички при видаленні або заміні внутрішніх компонентів, оскільки вони можуть бути гарячими.
- Якщо обладнання пошкоджене та потребує технічного обслуговування, відключіть його від мережі живлення змінного струму та зверніться до повноваженого представника обслуговуючої компанії. Приклади пошкоджень, що потребують обслуговування:
 - Пошкодження дроту живлення, подовжувача або штепселя;
 - Вплив дощу або рідини на обладнання або потрапляння стороннього предмета у продукт;
 - Падіння або пошкодження обладнання;
 - Неналежна робота обладнання при умові дотриманні інструкцій з експлуатації.

!!! Застереження. Щоб зменшити ризик ураження електричним струмом, вимкніть усі дроти живлення перед початком виконання технічного обслуговування обладнання.

Лазерні пристрої

- Уникайте прямого впливу лазерного променя. Не відкривайте корпус лазерного пристрою. Не використовуйте засоби керування, не здійснюйте регулювання та не виконуйте процедури з лазерним пристроєм. У середині немає компонентів, що можуть обслуговуватися користувачем.
- Ремонт лазерного пристрою можуть виконувати лише вповноважені спеціалісти з технічного обслуговування.

Підвищена робоча температура навколишнього середовища

- У разі встановлення обладнання в закритій стійці або стійці, що складається з декількох компонентів, робоча температура навколишнього середовища всередині стійки може бути вище, ніж температура у приміщенні. Тому слід розглянути можливість встановлення обладнання в середовищі, у якому б забезпечувалася температура, що не перевищує максимальну робочу температуру навколишнього середовища (ТМА) зазначену виробником.

Зменшений повітряний потік

- Встановлення обладнання у стійці повинне бути виконано таким чином, щоб обсяг повітряного потоку, який необхідний для безпечної експлуатації обладнання, не був зменшеним.

Механічне навантаження

- Встановлення обладнання у стійці повинне бути виконано таким чином, щоб запобігти небезпечній ситуації в разі нерівномірного механічного навантаження.

Перенавантаження електричного кола

- При підключенні обладнання до мережі живлення враховуйте, що перенавантаження кіл може бути більшим, ніж те, на яке розраховано захист. Під час вирішення цієї проблеми беріть до уваги номінальну потужність обладнання, зазначену у документації на обладнання.

Резервне джерело живлення

- Щоб забезпечити надійне резервне джерело живлення, підключіть кожен дріт до окремого кола змінного струму. З'єднання кожного дроту повинні бути заземлені належним чином.

Надійне заземлення

- Забезпечте надійне заземлення для обладнання, яке ви встановлюєте у стійку. Особливу увагу приділяйте з'єднанням дротів живлення, які не з'єднуються безпосередньо з колом відгалуження (наприклад, використання подовжувачів).

!!! ПОПЕРЕДЖЕННЯ. Перед увімкненням живлення обладнання виконайте заземлення корпусу обладнання. Необхідно використати ізоляційну стрічку жовтого й зеленого кольору для дроту заземлення, а площа поперечного перерізу провідника має бути більше, ніж 0,75 мм² або 18 AWG.

Slovenščina

Varnostne informacije

- Naprave ne uporabljajte v bližini vode, požara ali v vlažnih oziroma vročih okoljih.
 - Naprave ne poskušajte razstavljati, popravljati ali jo spreminjati. Če potrebujete servis, se obrnite na nas.
 - Ne uporabljajte poškodovanega polnilnika ali kabla USB, s katerim želite napolniti napravo.
 - Ne uporabljajte polnilnikov, ki jih nismo priporočili.
 - Naprave ne uporabljajte na krajih, kjer brezžične naprave niso dovoljene.
 - Vmesnik namestite v bližino opreme in poskrbite, da lahko do njega dostopate preprosto.
- Preberite in upoštevajte zgornje varnostne napotke, kajti v nasprotnem primeru lahko pride do nesreč ali

materialne škode zaradi nepravilne uporabe naprave. Izdelek uporabljajte skrbno in ga ne upravljajte, če s tem ogrožate svojo lastno varnost.

Hrvatski

Informacije o sigurnosti

- Uređaj držite dalje od vode, vatre, vlažnih ili vrućih okruženja.
- Uređaj nemojte rastavljati, popravljati ni vršiti izmjene na njemu. Ako je potrebno servisiranje, obratite nam se.
- Za punjenje uređaja nemojte upotrebljavati oštećeni punjač ili USB kabel.
- Ne koristite punjače koji nisu preporučeni.
- Nemojte upotrebljavati uređaj na mjestima gdje nije dopuštena upotreba bežičnih uređaja.
- Adapter se mora postaviti blizu opreme i mora biti lako dostupan.

Pročitajte i poštuajte sljedeće informacije o sigurnosti. Ne možemo jamčiti da neće doći do nezgoda ili oštećenja tijekom upotrebe uređaja. Uređaj upotrebljavajte pažljivo i na vlastiti rizik.

Latviešu

Drošības informācija

- Uzglabājiet ierīci no ūdens, uguns, mitruma vai karstām vidēm aizsargātā vietā.
- Nemēģiniet ierīci izjaukt, labot vai modificēt. Ja jums ir nepieciešams atbalsts, lūdzu, sazinieties ar mums.
- Lai uzlādētu ierīci, neizmantojiet bojātu lādētāju vai USB kabeli.
- Neizmantojiet nekādus citus lādētājus, kā vien tos, kas ieteikti.
- Neizmantojiet ierīci, kur bezvadu ierīces nav atļautas.
- Adapteris jāuzstāda iekārtas tuvumā un tam jābūt viegli pieejamam.

Lūdzu, izlasiet un izpildiet iepriekš minēto informāciju, vai arī mēs nevaram garantēt, ka nevar notikt negadījumi vai rasties bojājumi, kas ietekmē ierīces lietošanu. Lūdzu, izmantojiet šo produktu uzmanīgi un darbiniet to uz pašu riska.

Eesti

Ohutusalane teave

- Hoidke seade eemal veest, tulest, niiskusest või kuumast keskkonnast.
- Ärge üritage seadet demonteerida, parandada või muuta. Kui seade vajab hooldust, võtke meiega ühendust.
- Ärge kasutage seadme laadimiseks kahjustunud laadijat ega USB-kaablit.
- Ärge kasutage mistahes muid laadijaid peale soovitatavate.
- Ärge kasutage seadet kohas, kus juhtmevabad seadmed ei ole lubatud.
- Adapter tuleb paigaldada seadme lähedale ja see peab olema kergesti ligipääsetav.

Lugege ülaltoodud ohutusalane teave läbi ja järgige seda seadme kasutamisel. Vastasel juhul me ei saa garanteerida, et ei toimu õnnetusi ega kahjustusi. Hoidke seda toodet hoolikalt. Kasutamine on oma vastutusel.

English

TP-Link hereby declares that the device is in compliance with the essential requirements and other relevant provisions of directives (EU)2015/863, 2014/53/EU, 2009/125/EC and 2011/65/EU.

The original EU declaration of conformity may be found at <https://www.tp-link.com/support/ce>.

Български

TP-Link декларира, че това устройство е в съответствие със съществените изисквания и другите приложими разпоредби на Директиви (ЕС)2015/863, 2014/53/EU, 2009/125/ЕС и 2011/65/EU.

Оригиналната ЕС Декларация за съответствие, може да се намери на <https://www.tp-link.com/support/ce>.

Čeština

TP-Link tímto prohlašuje, že toto zařízení je ve shodě se základními požadavky a dalšími příslušnými ustanoveními směrnice (EU)2015/863, 2014/53/EU, 2009/125/EC a 2011/65/EU.

Originál EU prohlášení o shodě lze nalézt na <https://www.tp-link.com/support/ce>.

Lietuvių

TP-Link pareiškia, kad šis prietaisas atitinka esminius reikalavimus ir kitas susijusias direktyvų nuostatas 2014/53/EU, 2009/125/EC, 2011 /65/EU, (EU) 2015/863.

Originali ES atitikties deklaracija yra <https://www.tp-link.com/support/ce>.

Magyar

A TP-Link ezúton kijelenti, hogy ez a berendezés az alapvető követelményekkel és más idevonatkozó (EU)2015/863, 2014/53/EU, 2009/125/EC és a 2011/65/EU irányelvek rendelkezéseivel összhangban van.

Az eredeti EU megfeleléségi nyilatkozat megtalálható a <https://www.tp-link.com/support/ce> oldalon.

Polski

TP-Link deklaruje, że niniejsze urządzenie spełnia wszelkie stosowne wymagania oraz jest zgodne z postanowieniami dyrektyw (UE)2015/863, 2014/53/UE, 2009/125/WE i 2011/65/UE.

Pełna deklaracja zgodności UE znajduje się na stronie <https://www.tp-link.com/support/ce>.

Română

TP-Link declară prin prezenta că acest echipament este în conformitate cu cerințele esențiale și alte prevederi relevante ale directivelor (EU)2015/863, 2014/53/EU, 2009/125/EC și 2011/65/EU.

Declarația de conformitate UE originală poate fi găsită la adresa <https://www.tp-link.com/support/ce>.

Slovenčina

TP-Link týmto vyhlasuje, že toto zariadenie je v zhode so základnými požiadavkami a ďalšími príslušnými ustanoveniami smerníc (EU)2015/863, 2014/53/EU, 2009/125/EC a 2011/65/EU.

Originál EU vyhlásenia o zhode možno nájsť na <https://www.tp-link.com/support/ce>.

Українська мова

Цим TP-Link заявляє, що даний пристрій відповідає основним та іншим відповідним вимогам директив (EU)2015/863, 2014/53/EU, 2009/125/EC та 2011/65/EU.

Оригінал Декларації відповідності ЄС Ви можете знайти за посиланням <https://www.tp-link.com/support/ce>.

Slovenščina

Podjetje TP-Link izjavlja, da je naprava izdelana v skladu z glavnimi zahtevami in drugimi pomembnimi predpisi direktiv (EU)2015/863, 2014/53/EU, 2009/125/ES in 2011/65/EU.

Originalno izjavo o skladnosti EU si lahko ogledate na spletnem mestu <https://www.tp-link.com/support/ce>.

Hrvatski

TP-Link ovim putem potvrđuje da je uređaj usklađen s osnovnim zahtjevima i drugim relevantnim odredbama direktiva (EU)2015/863, 2014/53/EU, 2009/125/EZ i 2011/65/EU.

Originalnu EU izjavu o sukladnosti možete pronaći na web-adresi <https://www.tp-link.com/support/ce>

Latviešu

TP-Link ar šo apliecina, ka ierīce atbilst direktīvu (ES)2015/863, 2014/53/ES, 2009/125/EK un 2011/65/ES pamatprasībām un citiem attiecīgajiem noteikumiem.

Sākotnējā ES atbilstības deklarācija ir pieejama vietnē: <https://www.tp-link.com/support/ce>.

Eesti

TP-Link kinnitab käesolevaga, et see seade vastab direktiivide (EL)2015/863, 2014/53/EL, 2009/125/EÜ ja 2011/65/EL olulistele nõuetele ja muudele asjakohastele sätetele.

ELi vastavusdeklaratsiooni originaali leiate aadressilt <https://www.tp-link.com/support/ce>.



For technical support, the user guide and other information, please visit <https://www.tp-link.com/support/?type=smb>, or simply scan the QR code.